

# **dji** MINI 2

Guide d'utilisateur v1.2 2021.02

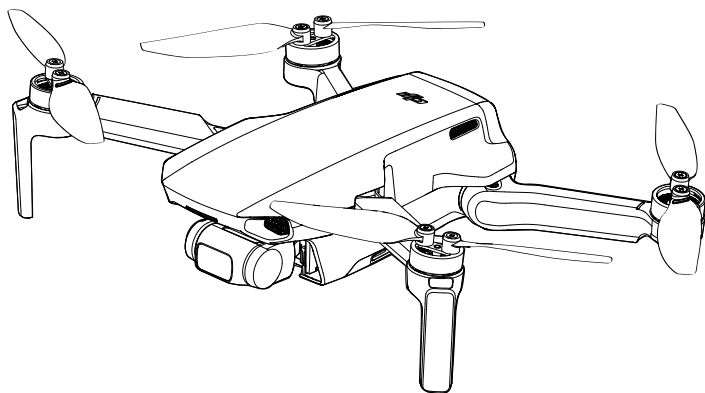

## **Recherche par mots-clés**

Recherche par mots-clés, tels que « batterie » et « installer », pour trouver une rubrique. Si vous utilisez Adobe Acrobat Reader pour lire ce document, appuyez sur Ctrl+F sous Windows ou Command+F sous Mac pour lancer une recherche.

## **Sélection d'une rubrique**

Affichez la liste complète des rubriques dans la table des matières. Cliquez sur une rubrique pour accéder à cette section.

## **Impression de ce document**

Ce document prend en charge l'impression haute résolution.

# Utilisation de ce guide

## Légende

 Avertissement

 Note importante

 Conseils et astuces

 Référence

## À lire avant votre premier vol

Lisez les documents suivants avant d'utiliser le DJI™ Mini 2 :

1. Guide d'utilisateur
2. Guide de démarrage rapide
3. Clauses d'exclusion de responsabilité et consignes de sécurité

Il est recommandé de regarder tous les tutoriels vidéo sur le site Web officiel de DJI et de lire les clauses d'exclusion de responsabilité et consignes de sécurité avant la première utilisation. Préparez votre premier vol en consultant le guide de démarrage rapide et reportez-vous au présent guide d'utilisateur pour obtenir de plus amples informations.

## Tutoriels vidéo

Rendez-vous à l'adresse ci-dessous ou scannez le code QR pour regarder les tutoriels vidéo du DJI Mini 2, qui montrent comment l'utiliser en toute sécurité :

<http://www.dji.com/mini-2/video>



## Télécharger l'application DJI Fly

Assurez-vous d'utiliser l'application DJI Fly pendant le vol. Scannez le code QR à droite pour télécharger la dernière version.

La version Android de l'application DJI Fly est compatible avec Android 6.0 ou versions ultérieures. La version iOS de l'application DJI Fly est compatible avec iOS v.11.0 ou versions ultérieures.



\* Pour plus de sécurité, le vol est limité à une hauteur de 30 m et à une portée de 50 m lorsque l'appareil n'est pas connecté à l'application pendant le vol. Cela s'applique à l'application DJI Fly et à toutes les applications compatibles avec l'appareil DJI.

---

 La plage de températures de fonctionnement de ce produit va de 0 °C à 40 °C. Il ne répond pas aux standards des températures de fonctionnement pour applications militaires (de -55 °C à 125 °C), requis pour résister à des changements environnementaux abrupts. Manœuvrez ce produit de façon appropriée et uniquement pour des applications dont la plage de températures de fonctionnement correspond à celle du produit.

---

# Table des matières

<b>Utilisation de ce guide</b>	2
Légende	2
À lire avant votre premier vol	2
Tutoriels vidéo	2
Télécharger l'application DJI Fly	2
<b>Présentation du produit</b>	6
Introduction	6
Préparation de l'appareil	6
Préparation de la radiocommande	7
Schéma de l'appareil	8
Schéma de la radiocommande	8
Activation de DJI Mini 2	9
<b>Appareil</b>	11
Modes de vol	11
Indicateur du statut de l'appareil	12
QuickTransfer	13
Return-to-Home (RTH)	14
Système optique et système de détection infrarouge	16
Modes de Vol Intelligent	18
Enregistreur de vol	20
Hélices	20
Batterie de Vol Intelligente	21
Nacelle et caméra	25
<b>Radiocommande</b>	28
Présentation de la radiocommande	28
Utilisation de la radiocommande	28
Zone de transmission optimale	32
Appairage de la radiocommande	32
<b>Application DJI Fly</b>	34
Accueil	34
Vue caméra	35

<b>Vol</b>	40
Exigences relatives à l'environnement de vol	40
Limites de vol et zones GEO	40
Liste des vérifications avant le vol	42
Décollage/Atterrissage automatique	42
Démarrage/Coupure des moteurs	43
Test de vol	43
<b>Annexes</b>	46
Caractéristiques techniques	46
Étalonnage du compas	49
Mise à jour du Firmware	50
Informations sur le service après-vente	50

# Présentation du produit

---

Cette section présente DJI Mini 2 et dresse la liste des composants de l'appareil et de la radiocommande.

# Présentation du produit

## Introduction

DJI Mini 2 bénéficie d'un design pliable et d'un poids ultra-léger de moins de 249 g. DJI Mini 2 est doté d'un système optique inférieur et d'un système de détection infrarouge qui lui permettent de maintenir un vol stationnaire, de voler en intérieur comme en extérieur et de lancer automatiquement la fonction Return-to-Home (RTH) pour revenir au point de départ. Avec sa nacelle à 3 axes entièrement stabilisée et sa caméra avec capteur, DJI Mini 2 prend des vidéos en 4K et des photos de 12 MP. Profitez de modes de Vol Intelligent comme QuickShot et Panorama, ainsi que des modes QuickTransfer et Trimmed Download qui permettent de télécharger et de modifier des photos et vidéos de manière pratique et efficace.

DJI Mini 2 est équipé d'une radiocommande DJI RC-N1 qui intègre la technologie de transmission à longue portée OCUSYNC™ 2.0 de DJI, offrant une portée de transmission max. de 10 km et permettant de transmettre des vidéos de l'appareil vers l'application DJI Fly installée sur un appareil mobile jusqu'en 720p. La radiocommande fonctionne avec les fréquences 2,4 GHz et 5,8 GHz. Elle sélectionne automatiquement le meilleur canal de transmission, sans aucune latence. L'appareil et la caméra peuvent facilement être contrôlés à l'aide des boutons embarqués.

La vitesse de vol max. de DJI Mini 2 est de 57,6 km/h et sa durée de vol maximale est de 31 minutes, tandis que l'autonomie maximale de la radiocommande est de six heures.



- Le temps de vol max. a été testée dans un environnement sans vent, à une vitesse constante de 17 km/h, tandis que la vitesse de vol max. a été testée à une altitude au niveau de la mer sans vent. Ces valeurs sont fournies à titre indicatif uniquement.
- La radiocommande peut atteindre une distance de transmission max. (FCC) dans un espace parfaitement dégagé, sans interférences électromagnétiques et à une altitude d'environ 120 mètres. La distance de transmission max. fait référence à la distance maximale à laquelle l'appareil peut émettre et recevoir des transmissions. Cette distance n'est pas liée à la distance de vol max. de l'appareil au cours d'un seul vol. L'autonomie maximale a été testée dans un environnement de laboratoire et sans charger l'appareil mobile. Cette valeur n'est donnée qu'à titre indicatif.
- La fréquence 5,8 GHz n'est pas prise en charge dans certaines régions. Cette bande de fréquence est donc automatiquement désactivée dans ces régions. Veuillez respecter les lois et réglementations locales.

## Préparation de l'appareil

Tous les bras de l'appareil sont repliés avant l'emballage. Suivez les étapes ci-dessous pour déplier l'appareil.

1. Retirez l'attache-hélices.
2. Retirez la protection de la nacelle de la caméra.
3. Dépliez les bras avant, les bras arrière, puis toutes les hélices, dans cet ordre.

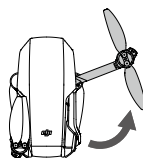
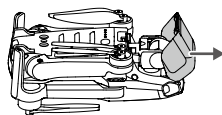
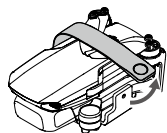

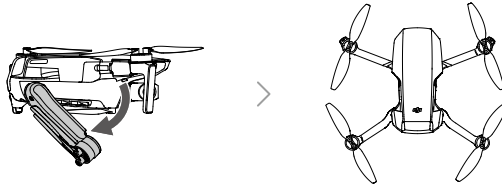

4. Pour des raisons de sécurité, toutes les Batteries de Vol Intelligentes sont expédiées en mode Hibernation. Utilisez le chargeur USB pour charger et activer les Batteries de Vol Intelligentes pour la première fois.

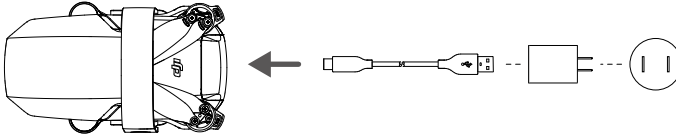

- Il est recommandé d'installer une protection de nacelle pour protéger la nacelle et d'utiliser une attache-hélices pour sécuriser les hélices lorsque l'appareil n'est pas utilisé.



- L'attache-hélices et le chargeur USB sont fournis uniquement avec le bundle.
- Dépliez les bras avant en premier, puis les bras arrière.
- Assurez-vous que la protection de nacelle est retirée et que tous les bras sont dépliés avant de mettre l'appareil sous tension. Sans quoi, l'autodiagnostic de l'appareil pourrait en être affecté.

## Préparation de la radiocommande

1. Sortez les joysticks de leur compartiment sur la radiocommande et vissez-les à leur place.
2. Retirez le support pour appareil mobile. Choisissez un câble pour radiocommande correspondant au type d'appareil mobile utilisé. Un câble avec un connecteur Lightning, un câble micro-USB et un câble USB-C sont inclus dans l'emballage. Connectez l'extrémité du câble qui ne porte pas le logo de la radiocommande à votre appareil mobile. Assurez-vous que l'appareil mobile est bien fixé.

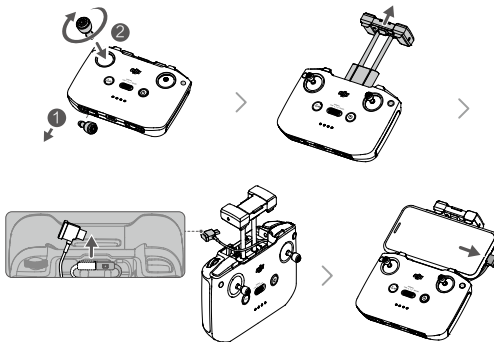

- Si une invite de connexion USB apparaît lors de l'utilisation d'un appareil mobile Android, sélectionnez l'option pour charger uniquement. Sinon, des problèmes de connexion pourraient survenir.

## Schéma de l'appareil

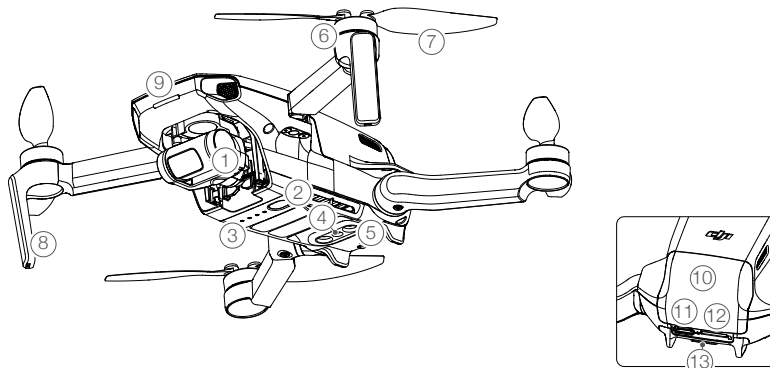

- |                                    |   |
|------------------------------------|---|
| 1. Nacelle et caméra               | 8. Antennes   |
| 2. Bouton d'alimentation           | 9. LED avant  |
| 3. LED de niveau de batterie       | 10. Couvercle du compartiment des batteries                 |
| 4. Système optique inférieur       | 11. Port USB-C  |
| 5. Système de détection infrarouge | 12. Emplacement pour carte microSD                          |
| 6. Moteurs                         | 13. Indicateur du statut de l'appareil/Bouton QuickTransfer |
| 7. Hélices                         |   |

## Schéma de la radiocommande

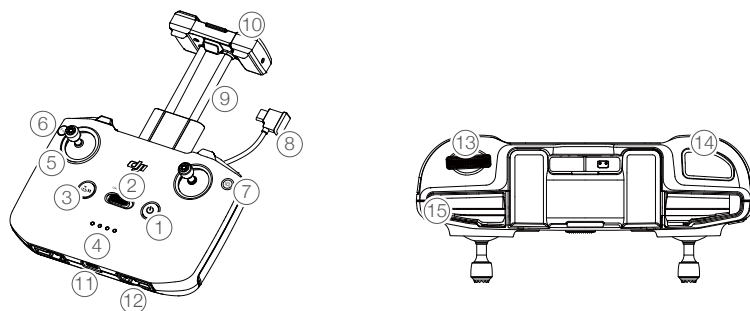

- |   |  |
|---|--|
| <p><b>1. Bouton d'alimentation</b><br/>Appuyez une fois pour vérifier le niveau de batterie actuel. Appuyez une fois de plus, et maintenez le bouton enfoncé pour allumer ou éteindre la radiocommande.</p> | <p><b>3. Bouton Mise en pause du vol/Return-To-Home (RTH)</b><br/>Appuyez une fois sur ce bouton pour faire freiner l'appareil et effectuer un vol stationnaire (uniquement lorsque le GPS ou le système optique inférieur sont disponibles). Maintenez ce bouton enfoncé pour initier la procédure RTH. L'appareil revient au dernier point de départ</p> |
| <p><b>2. Bouton de mode de vol</b><br/>Appuyez sur ce bouton pour basculer entre les modes de vol Sport, Normal et Ciné.</p>  |  |

enregistré. Appuyez à nouveau pour annuler la procédure RTH.

#### 4. Indicateurs du niveau de batterie

Ces LED affichent le niveau de batterie actuel de la radiocommande.

#### 5. Joystick

Utilisez les joysticks pour contrôler les mouvements de l'appareil. Vous pouvez régler le mode de joystick dans DJI Fly. Les joysticks sont amovibles et faciles à ranger.

#### 6. Bouton personnalisable

Appuyez une fois pour recentrer la nacelle ou l'incliner vers le bas (paramètres par défaut). Le bouton peut être réglé dans DJI Fly.

#### 7. Bouton Photo/Vidéo

Appuyez une fois pour basculer entre les modes Photo et Vidéo.

#### 8. Câble pour radiocommande

Connectez-vous à un appareil mobile à l'aide du câble de la radiocommande pour mettre en place la liaison vidéo. Sélectionnez le câble correspondant à l'appareil mobile.

#### 9. Support pour appareil mobile

Permet de fixer de façon sûre votre appareil mobile sur la radiocommande.

#### 10. Antennes

Les antennes transmettent les signaux sans fil vidéo et de contrôle de l'appareil.

#### 11. Port USB-C

Recharge et connecte la radiocommande à l'ordinateur.

#### 12. Emplacement de rangement pour joysticks

Pour ranger les joysticks.

#### 13. Molette de nacelle

Contrôle l'inclinaison de la caméra. Maintenez le bouton personnalisable enfoncé pour utiliser la molette de nacelle et régler le zoom en mode vidéo.

#### 14. Bouton de l'obturateur/enregistrement

Appuyez une fois sur ce bouton pour prendre une photo ou pour démarrer/arrêter l'enregistrement.

#### 15. Emplacement pour appareil mobile

Maintient l'appareil mobile en place.

## Activation de DJI Mini 2

DJI Mini 2 doit être activé avant sa première utilisation. Après avoir allumé l'appareil et la radiocommande, suivez les instructions à l'écran pour activer votre DJI Mini 2 à l'aide de l'application DJI Fly. L'activation du produit nécessite une connexion Internet.

# Appareil

---

DJI Mini 2 comprend un contrôleur de vol, un système de liaison vidéo descendante, un système optique, un système de propulsion et une Batterie de Vol Intelligente.

# Appareil

DJI Mini 2 comprend un contrôleur de vol, un système de liaison vidéo descendante, un système optique, un système de propulsion et une Batterie de Vol Intelligente.

## Modes de vol

DJI Mini 2 dispose de trois modes de vol, auxquels s'ajoute un quatrième mode de vol que l'appareil choisit dans certaines circonstances. Le changement de mode se fait via le bouton de mode de vol sur la radiocommande.

**Mode Normal** : L'appareil utilise le GPS et le système optique inférieur pour se localiser et se stabiliser. Les modes de Vol Intelligent sont activés dans ce mode. Quand le signal GPS est fort, l'appareil utilise le GPS pour se localiser et se stabiliser. Quand le signal GPS est faible et que les conditions d'éclairage sont suffisantes, l'appareil utilise le système optique inférieur pour se localiser et se stabiliser. Lorsque le système optique inférieur est activé et que les conditions d'éclairage sont suffisantes, l'angle d'altitude de vol max. est de 25° avec une vitesse de vol max. de 10 m/s.

**Mode Sport** : En mode Sport, l'appareil utilise le GPS et le système optique inférieur pour se positionner. En mode Sport, les réponses de l'appareil sont optimisées pour améliorer l'agilité et la vitesse. L'appareil est donc plus réactif aux mouvements du joystick. La vitesse de vol max. est de 16 m/s, la vitesse d'ascension max. est de 5 m/s et la vitesse de descente max. est de 3,5 m/s.

**Mode Ciné** : Le mode Ciné est basé sur le mode Normal, mais sa vitesse de vol est limitée, ce qui rend l'appareil plus stable pendant la prise de vue. La vitesse de vol max. est de 6 m/s, la vitesse d'ascension max. est de 2 m/s et la vitesse de descente max. est de 1,5 m/s.

L'appareil passe automatiquement en mode Attitude (mode ATTI) lorsque le système optique inférieur est indisponible ou désactivé et que le signal GPS est faible ou que le compas détecte des interférences. Lorsque le système optique inférieur n'est pas disponible, l'appareil ne peut pas se positionner ou freiner automatiquement, ce qui augmente les risques d'accident de vol. En mode ATTI, il se peut que l'appareil soit plus facilement affecté par son environnement. Des facteurs environnementaux comme le vent peuvent entraîner un décalage horizontal, ce qui peut présenter un danger, surtout lorsque l'appareil est utilisé dans des espaces confinés.



- En mode Sport, la vitesse et la distance de freinage maximales de l'appareil augmentent considérablement. En l'absence de vent, une distance de freinage minimale de 30 m est requise.
- La vitesse de descente est nettement plus élevée en mode Sport. En l'absence de vent, une distance de freinage minimale de 10 m est requise.
- En mode Sport, la réactivité de l'appareil augmente considérablement, ce qui signifie qu'un petit mouvement du joystick sur la radiocommande se traduit par une grande distance de déplacement de l'appareil. Soyez vigilant et maintenez un espace de manœuvre adéquat pendant le vol.
- Lorsque le mode vidéo est activé en mode Normal ou Ciné, la vitesse de vol est limitée si l'inclinaison verticale de la nacelle est proche de -90° ou de 0° afin d'assurer une prise de vue stable. En cas de vents violents, cette restriction est désactivée pour améliorer la résistance au vent de l'appareil. Par conséquent, il se peut que la nacelle tremble pendant l'enregistrement vidéo.





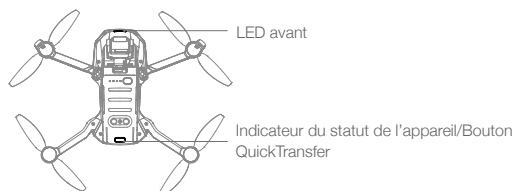



## Indicateur du statut de l'appareil

DJI Mini 2 est équipé d'une LED avant et d'un indicateur du statut de l'appareil.



La LED avant indique l'orientation de l'appareil et clignote en blanc lorsque l'appareil est allumé.

### Statuts de la LED avant



Quand le système est allumé		
	Clignote en blanc	Statut par défaut (personnalisable dans DJI Fly)
	Clignote lentement en bleu	L'appareil passe de la connexion Wi-Fi à la connexion de transmission vidéo OcuSync 2.0
	Clignote en bleu	Connexion Wi-Fi activée, en attente de connexion à un appareil mobile
	Bleu fixe	Connexion Wi-Fi activée et appareil DJI connecté à un appareil mobile
	Clignote rapidement en bleu	Passage en connexion Wi-Fi et téléchargement haute vitesse
	Rouge fixe	Impossible de passer en connexion Wi-Fi
	Clignote lentement en rouge	L'ESC émet un bip sonore lorsque la fonction Localiser mon drone est activée
Quand le système est éteint		
	Clignote en blanc	Chargement
	Blanc fixe	Chargement terminé











Maintenez le bouton QuickTransfer enfoncé pour basculer entre le mode QuickTransfer (connexion Wi-Fi) et le mode de vol (connexion de transmission vidéo OcuSync 2.0). Si le firmware n'a pas été mis à jour vers la version v1.1.0.0 ou version ultérieure, appuyez deux fois sur le bouton QuickTransfer.

-  • Si la LED avant continue de clignoter lentement en bleu lorsque l'appareil passe de la connexion Wi-Fi à la connexion de transmission vidéo OcuSync 2.0, cela indique un échec du changement de connexion. Redémarrez l'appareil. Par défaut, l'appareil entre en mode de vol (connexion de transmission vidéo OcuSync 2.0) après avoir redémarré.

L'indicateur du statut de l'appareil indique le statut du système de contrôleur de vol de l'appareil. Reportez-vous au tableau ci-dessous pour en savoir plus sur l'indicateur du statut de l'appareil.

### Descriptions des indicateurs du statut de l'appareil

Statuts normaux		
	Clignote en rouge, jaune, vert, bleu et violet de façon alternative	Mise sous tension et exécution des tests d'autodiagnostic
		

 .....	Clignote lentement en violet	Préchauffage
 .....	Clignote lentement en vert	GPS activé
 x 2 .....	Clignote en vert deux fois de manière répétée	Système optique inférieur activé
 .....	Clignote lentement en jaune	GPS et système optique inférieur désactivés (mode ATTI activé)
 .....	Clignote rapidement en vert	Freinage
<b>Statuts d'avertissement</b>		
 .....	Clignote rapidement en jaune	Perte du signal de la radiocommande
 .....	Clignote lentement en rouge	Batterie faible
 .....	Clignote rapidement en rouge	Batterie très faible
 .....	Clignote en rouge	Erreur de l'IMU
 —	Rouge fixe	Erreur critique
 .....	Clignote en rouge et jaune de façon alternative	Étalonnage du compas requis

## QuickTransfer

DJI Mini 2 peut se connecter directement à des appareils mobiles via une connexion Wi-Fi pour permettre aux utilisateurs de télécharger des photos et des vidéos de DJI Mini 2 vers leur appareil mobile à travers l'application DJI Fly sans utiliser de radiocommande. Les utilisateurs bénéficient d'une vitesse de transmission de 20 Mo/s pour télécharger facilement et rapidement des photos et des vidéos.

### Utilisation

#### Méthode 1 : l'appareil mobile n'est pas connecté à la radiocommande.

1. Mettez l'appareil sous tension et attendez que les tests d'autodiagnostic de l'appareil se terminent. Maintenez le bouton QuickTransfer enfoncé pendant deux secondes pour passer au mode QuickTransfer (si le firmware n'a pas été mis à jour vers la version v1.1.0.0, appuyez deux fois sur l'indicateur du statut de l'appareil). La LED avant clignote lentement en bleu, puis émet un clignotement bleu une fois le changement réussi.
2. Assurez-vous que le Bluetooth et le Wi-Fi sont activés sur votre appareil mobile. Lancez l'application DJI Fly et une invite s'affichera automatiquement pour connecter l'appareil.
3. Appuyez sur Connexion. Une fois connecté, les fichiers stockés sur l'appareil DJI peuvent être consultés et téléchargés à haute vitesse. Remarque : lorsque vous connectez l'appareil DJI à un appareil mobile pour la première fois, vous devez appuyer sur le bouton QuickTransfer pour confirmer la connexion.

#### Méthode 2 : l'appareil mobile est connecté à la radiocommande.

1. Assurez-vous que l'appareil DJI est connecté à l'appareil mobile via la radiocommande et que les moteurs n'ont pas démarré.
2. Activez le Bluetooth et le Wi-Fi sur votre appareil mobile.



3. Lancez l'application DJI Fly, entrez en mode lecture et appuyez sur  dans le coin supérieur droit pour accéder aux fichiers stockés sur l'appareil DJI et les télécharger à haute vitesse.





- Le taux de téléchargement max. peut uniquement être obtenu dans les pays et régions dont les lois et réglementations en vigueur autorisent l'utilisation de la fréquence 5,8 GHz avec des appareils qui prennent en charge la bande de fréquence 5,8 GHz et la connexion Wi-Fi dans un environnement sans interférences ni entraves. Si l'utilisation de la fréquence 5,8 GHz n'est pas autorisée par les réglementations locales (ex. : au Japon), l'appareil mobile utilisé ne prendra pas en charge la bande de fréquence 5,8 GHz ou l'environnement de vol subira de fortes interférences. Dans ce cas, la fonction QuickTransfer passera automatiquement à la bande de fréquence 2,4 GHz et le taux de téléchargement max. sera réduit à 6 Mo/s.
- Assurez-vous que le Bluetooth, le Wi-Fi et le service de localisation sont activés sur l'appareil mobile avant d'utiliser QuickTransfer.
- Lorsque vous utilisez QuickTransfer, il n'est pas nécessaire de saisir le mot de passe du Wi-Fi sur la page des paramètres de l'appareil mobile afin de vous connecter. Une fois que l'appareil est passé en mode QuickTransfer, lancez DJI Fly et une invite apparaîtra afin de connecter l'appareil.
- Par défaut, l'appareil entrera automatiquement en mode de vol après avoir redémarré. Activez manuellement la fonction QuickTransfer pour l'utiliser à nouveau.
- Utilisez la fonction QuickTransfer dans un environnement non obstrué, sans interférences, en vous tenant éloigné de potentielles sources d'interférences comme des routeurs sans fil, des haut-parleurs Bluetooth ou des écouteurs Bluetooth.

## Return-to-Home (RTH)

La fonction Return to Home (RTH) permet de faire revenir et atterrir l'appareil au dernier point de départ enregistré lorsque le signal GPS est fort. Il y a trois types de RTH : RTH intelligent, RTH en cas de batterie faible et RTH Failsafe. Si l'appareil a enregistré un point de départ avec succès et que le signal GPS est fort, la fonction RTH se déclenchera si l'utilisateur entame la procédure RTH intelligent, si le niveau de batterie de l'appareil est faible ou si le signal entre l'appareil et la radiocommande est perdu. La fonction RTH se déclenchera également dans des situations anormales, par exemple à la suite de la perte du signal de transmission vidéo.

	GPS	Description
Point de départ	 10	Le point de départ par défaut est le premier emplacement de réception d'un signal GPS fort ou modérément fort sur l'appareil (icône blanche). L'indicateur du statut de l'appareil clignote rapidement en vert lors de l'enregistrement du point de départ.

### RTH intelligent

Si le signal GPS est suffisamment fort, la fonction RTH intelligent peut être utilisée pour faire revenir l'appareil au point de départ. Activez la fonction RTH intelligent en appuyant sur  dans l'application DJI Fly ou en appuyant sur le bouton RTH de la radiocommande. Quittez la fonction RTH intelligent en appuyant sur  dans l'application DJI Fly ou en appuyant sur le bouton RTH de la radiocommande.

### RTH en cas de batterie faible

Si le niveau de la Batterie de Vol Intelligente est trop faible pour ramener l'appareil au point de départ, faites atterrir l'appareil dès que possible. Dans le cas contraire, l'appareil tombera en chute libre une fois sa batterie épuisée, ce qui peut endommager l'appareil et entraîner des situations dangereuses ou des risques d'accident.

Pour éviter tout risque ou danger potentiel dû à une faible autonomie de la batterie, DJI Mini 2 détermine de manière autonome si le niveau de batterie actuel est suffisant pour revenir au point de départ en fonction de son emplacement actuel. La fonction RTH en cas de batterie faible s'active lorsque la charge de la Batterie de Vol Intelligente risque de ne pas être suffisante pour assurer le retour de l'appareil en toute sécurité.

L'utilisateur peut annuler la procédure RTH en appuyant sur le bouton RTH de la radiocommande. Si la procédure RTH est annulée à la suite d'un avertissement de niveau de batterie faible, il est possible que la Batterie de Vol Intelligente ne soit pas suffisamment chargée pour que l'appareil atterrisse en toute sécurité. Par conséquent, l'appareil pourrait s'écraser ou être perdu.

L'appareil atterrit automatiquement si le niveau de batterie est extrêmement faible. L'action ne peut être annulée mais la radiocommande peut être utilisée pour réduire la vitesse de descente ou ajuster la direction de l'appareil.

L'appareil atterrit automatiquement si le niveau de batterie atteint le minimum requis pour descendre et atterrit depuis son altitude actuelle. L'action ne peut être annulée mais la radiocommande peut être utilisée pour ajuster la direction de l'appareil.

### RTH Failsafe

Si le point de départ a été correctement enregistré et que le compas fonctionne normalement, la procédure RTH Failsafe est activée automatiquement si le signal de la radiocommande est perdu pendant plus de 11 secondes.

En mettant le firmware à jour vers la version v1.1.0.0 ou version ultérieure, l'appareil vole vers l'arrière sur 50 m en suivant sa trajectoire initiale et montera à l'altitude RTH prédéfinie pour lancer la procédure RTH en ligne droite. L'appareil lance la procédure RTH en ligne droite si le signal de la radiocommande est rétabli pendant la procédure RTH Failsafe. Lorsque l'appareil vole vers l'arrière en suivant sa trajectoire de vol initiale et que la distance le séparant du point de départ est inférieure à 20 m, l'appareil arrête de voler vers l'arrière sur sa trajectoire initiale et lance la procédure RTH en ligne droite en maintenant son altitude.

Dans l'application DJI Fly, les utilisateurs peuvent changer les paramètres qui définissent le comportement de l'appareil lorsque le signal de la radiocommande est perdu. L'appareil ne lancera pas la procédure RTH Failsafe si l'option « atterrissage » ou « vol stationnaire » a été sélectionnée dans les paramètres.

### Autres scénarios RTH

Si le signal de liaison vidéo est perdu pendant le vol alors que la radiocommande est toujours en mesure de contrôler les mouvements de l'appareil, l'utilisateur sera invité à lancer la procédure RTH. La procédure RTH peut être annulée.

### Procédure RTH (en ligne droite)

1. Le point de départ est enregistré.
2. La procédure RTH est activée.
3. Si l'appareil se trouve à moins de 20 m du point de départ au début de la procédure RTH, l'appareil passera en vol stationnaire sans revenir au point de départ (le firmware doit être mis à jour vers la version v1.1.0.0, faute de quoi l'appareil attirera immédiatement).

Si l'appareil se trouve à plus de 20 m du point de départ au début de la procédure RTH, il reviendra au point de départ à une vitesse horizontale de 10,5 m/s.

4. Une fois arrivé au point de départ, l'appareil atterrit et les moteurs s'arrêtent.



• L'appareil ne peut pas revenir au point de départ lorsque le signal GPS est faible ou indisponible. Si le signal GPS devient faible ou est indisponible après le déclenchement de la procédure RTH, l'appareil



restera en vol stationnaire pendant un certain temps avant d'atterrir.

- Il est important de définir une altitude RTH adaptée avant chaque vol. Lancez l'application DJI Fly, puis définissez l'altitude RTH. En mode RTH intelligent et RTH en cas de batterie faible, si l'altitude actuelle de l'appareil est inférieure à l'altitude RTH, l'appareil montera d'abord automatiquement à l'altitude RTH. Si l'altitude de l'appareil est supérieure ou égale à l'altitude RTH, l'appareil se rendra au point de départ en maintenant son altitude actuelle.
- Si l'appareil se trouve à une altitude supérieure ou égale à 20 m et n'a pas encore atteint l'altitude RTH, le joystick d'accélération peut être déplacé pour empêcher l'appareil de monter et le faire revenir au point de départ en maintenant son altitude actuelle (cette fonction est uniquement disponible avec le firmware v1.0.0.0 et n'est pas disponible avec le firmware v1.1.0.0 ou version ultérieure).
- Pendant la procédure RTH, la vitesse, l'altitude et l'orientation de l'appareil peuvent être contrôlées à l'aide de la radiocommande si le signal de la radiocommande est normal. Toutefois, la radiocommande ne peut pas être utilisée pour orienter l'appareil vers la gauche ou vers la droite. Lorsque l'appareil est en pleine ascension ou qu'il vole vers l'avant, vous pouvez pousser entièrement le joystick dans la direction opposée pour le faire passer l'appareil en vol stationnaire.
- Les zones GEO affecteront la procédure RTH. Si l'appareil entre dans une zone GEO pendant la procédure RTH, celui-ci va soit descendre jusqu'à quitter la zone GEO et retourner au point de départ, soit passer en vol stationnaire pour respecter les limites d'altitude.
- Il se peut que l'appareil ne soit pas en mesure de revenir au point de départ lorsque la vitesse du vent est trop élevée. Pilotez avec précaution.

## Protection à l'atterrissage

La fonction de protection à l'atterrissage s'active pendant le RTH intelligent.

1. Lorsque la fonction de protection à l'atterrissage est activée, l'appareil détectera automatiquement un terrain approprié et atterrira en précision.
2. Si le terrain n'est pas propice à l'atterrissage, DJI Mini 2 maintient un vol stationnaire et attend la confirmation du pilote.
3. Si la protection à l'atterrissage ne fonctionne pas, DJI Fly vous invite à atterrir lorsque l'appareil descend à moins de 0,5 m. Appuyez sur Confirmer ou poussez le joystick d'accélération vers le bas pour faire atterrir l'appareil.

## Système optique et système de détection infrarouge

DJI Mini 2 est équipé d'un système optique inférieur et d'un système de détection infrarouge. Le système optique inférieur est composé d'une caméra et le système de détection infrarouge de deux modules infrarouges 3D. Le système optique inférieur et le système de détection infrarouge permettent à l'appareil de maintenir sa position actuelle, d'effectuer un vol stationnaire plus précis et de voler en intérieur ou dans d'autres environnements sans signal GPS.

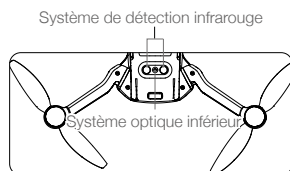

## Champs de détection

Le système optique inférieur fonctionne de façon optimale lorsque l'appareil est à une altitude comprise entre 0,5 et 10 m et que sa portée de fonctionnement est comprise entre 0,5 et 30 m.

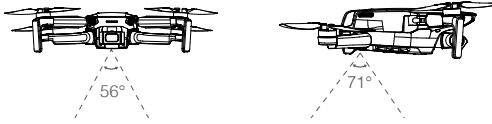

### Utiliser les systèmes optiques

Lorsque le GPS est indisponible, le système optique inférieur est activé si la surface au sol est dégagée et suffisamment éclairée. Le système optique inférieur fonctionne de façon optimale lorsque l'appareil est entre 0,5 et 10 m d'altitude. Le système optique peut être affecté si l'altitude de l'appareil est supérieure à 10 m. Il est alors conseillé d'être particulièrement vigilant.

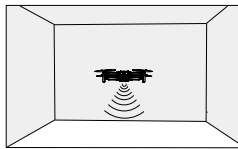

### Procédez comme suit pour utiliser le système optique inférieur.

1. Assurez-vous que l'appareil est en mode Normal ou Ciné. Mettez l'appareil sous tension.
2. Après avoir décollé, l'appareil maintient un vol stationnaire. L'indicateur du statut de l'appareil clignote deux fois en vert, ce qui signifie que le système optique inférieur fonctionne.



- Faites attention à votre environnement de vol. Le système optique inférieur et le système de détection infrarouge fonctionnent uniquement lorsque certaines conditions sont réunies et ne peuvent pas se substituer au jugement du pilote ou à son maniement de l'appareil. Pendant le vol, faites toujours attention à vos alentours et aux avertissements affichés dans l'application DJI Fly, pilotez de manière responsable et gardez en permanence le contrôle de l'appareil.
- Lorsque le GPS est disponible, l'appareil peut voler en stationnaire à une altitude max. de 5 m.
- Il se peut que le système optique inférieur ne fonctionne pas correctement lorsque l'appareil survole un plan d'eau. Il est donc possible que l'appareil ne puisse pas éviter une étendue d'eau au moment d'atterrir. Il est recommandé de garder le contrôle de l'appareil en toute circonstance, de prendre des décisions éclairées en tenant compte de l'environnement immédiat et d'éviter de se fier au système optique inférieur.
- Remarque : il se peut que le système optique inférieur et le système de détection infrarouge ne fonctionnent pas correctement lorsque l'appareil vole trop vite. Le système de détection infrarouge fonctionne uniquement lorsque la vitesse de vol est inférieure ou égale à 12 m/s.
- Il se peut que le système optique inférieur ne fonctionne pas correctement sur des surfaces sans variations de motifs nettes ou faiblement éclairées. Le système optique inférieur ne peut pas fonctionner correctement dans les situations suivantes. Pilotez l'appareil avec prudence.
  - a) Survol de surfaces monochromes (ex. : noir, blanc, rouge ou vert uni).
  - b) Vol au-dessus de surfaces très réfléchissantes.
  - c) Vol au-dessus d'étendues d'eau ou de surfaces transparentes.
  - d) Vol au-dessus d'objets ou de surfaces mobiles.
  - e) Vol dans une zone où les conditions d'éclairage varient fréquemment ou de manière importante.
  - f) Vol au-dessus de surfaces très sombres (< 10 lux) ou très lumineuses (> 40 000 lux).
  - g) Vol au-dessus de surfaces qui réfléchissent ou absorbent fortement les ondes infrarouges (ex. : un miroir).
  - h) Vol au-dessus de surfaces sans texture ni motif distinct (ex. : un poteau électrique).
  - i) Vol au-dessus de surfaces présentant des textures ou motifs répétitifs (ex. : des carreaux avec le même motif).
  - j) Vol au-dessus d'obstacles avec de petites surfaces (ex. : des branches d'arbres).



- Veillez à ce que les capteurs soient toujours propres. N'entravez PAS les capteurs. NE rangez PAS l'appareil dans un environnement humide ou poussiéreux. N'obstruez PAS le système de détection infrarouge.
- NE faites PAS voler l'appareil les jours de pluie, de brouillard ou si la vue n'est pas dégagée.
- Vérifiez les points suivants avant chaque décollage :
  - a) Assurez-vous qu'aucun autocollant ni aucune autre obstruction ne sont présents sur la vitre du système de détection infrarouge et du système optique inférieur.
  - b) Si la vitre du système de détection infrarouge ou du système optique inférieur présente des traces de saleté, de poussière ou d'eau, nettoyez-la avec un chiffon doux. N'utilisez PAS de nettoyant contenant de l'alcool.
  - c) Contactez le service client DJI si la vitre du système de détection infrarouge ou du système optique inférieur est endommagée.

## Modes de Vol Intelligent

### QuickShot

Les modes de prise de vue QuickShot incluent : Dronie, Fusée, Cercle, Spirale et Boomerang. DJI Mini 2 enregistre des vidéos selon le mode de prise de vue sélectionné, puis génère automatiquement une courte vidéo. Vous pouvez consulter, modifier ou partager cette vidéo sur les réseaux sociaux à partir du menu Lecture.



**Dronie** : L'appareil vole vers l'arrière et vers le haut en maintenant la caméra verrouillée sur le sujet.



**Fusée** : L'appareil monte avec la caméra pointée vers le bas.



**Cercle** : L'appareil tourne en cercle autour du sujet.



**Spirale** : L'appareil monte et tourne en spirale autour du sujet.



**Boomerang** : L'appareil vole autour du sujet sur une trajectoire ovale, il monte en s'éloignant du point de départ et redescend lorsqu'il s'en rapproche. Le point de départ de l'appareil est à l'une des extrémités de l'ovale, tandis que l'autre extrémité se trouve à l'opposé du point de départ, derrière le sujet. Assurez-vous qu'il y a suffisamment d'espace quand vous utilisez Boomerang. Laissez un rayon d'au moins 30 m autour de l'appareil et un espace de 10 m au-dessus de l'appareil.

### Utilisation de QuickShot

1. Assurez-vous que la Batterie de Vol Intelligente est suffisamment chargée. Décollez et maintenez un vol stationnaire à au moins 2 m au-dessus du sol.

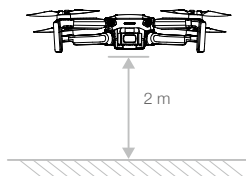

- Dans l'application DJI Fly, appuyez sur QuickShot pour sélectionner le mode et suivez les instructions. Confirmez que vous comprenez comment utiliser le mode de prise de vue et qu'aucun obstacle n'est présent dans les environs.

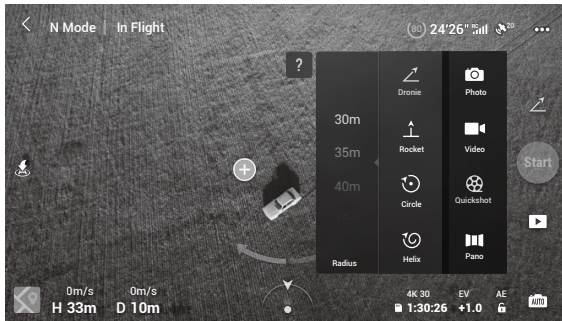

- Choisissez un mode de prise de vue, sélectionnez votre sujet dans la vue caméra en appuyant sur le cercle autour du sujet ou en faisant glisser un cadre autour du sujet, puis appuyez sur Démarrer pour commencer à enregistrer. L'appareil revient à sa position initiale une fois la prise de vue terminée.
- Appuyez sur  pour accéder à la courte vidéo ou à la vidéo originale. Après avoir téléchargé la vidéo, vous pourrez l'éditer et la partager sur les réseaux sociaux.

### Quitter le mode QuickShot

Appuyez une fois sur le bouton RTH/mise en pause du vol ou appuyez sur  dans DJI Fly pour quitter le mode QuickShot. L'appareil maintiendra un vol stationnaire.





- Utilisez le mode QuickShot dans des lieux dégagés, à l'écart des bâtiments et de tout autre obstacle. Assurez-vous qu'aucun humain, animal ou obstacle ne se trouve sur la trajectoire de vol.
- Soyez attentif aux objets situés autour de l'appareil et utilisez la radiocommande pour éviter toute collision avec l'appareil.
- N'utilisez PAS le mode QuickShot dans les situations suivantes :
  - Lorsque le sujet est bloqué pendant un long laps de temps ou s'il se trouve hors de vue.
  - Lorsque le sujet se trouve à plus de 50 m de l'appareil.
  - Lorsque le sujet a une couleur ou des motifs similaires à son environnement.
  - Lorsque le sujet se trouve dans les airs.
  - Lorsque le sujet se déplace rapidement.
  - Lorsque la luminosité est extrêmement faible (< 300 lux) ou élevée (> 10 000 lux).
- N'utilisez PAS le mode QuickShot dans des endroits proches de bâtiments ou dans lesquels le signal GPS est faible. Sinon, la trajectoire de vol sera instable.
- Assurez-vous de respecter les lois et réglementations locales en matière de confidentialité lorsque vous utilisez le mode QuickShot.

## Enregistreur de vol

Les données de vol de l'appareil, dont la télémétrie de vol, les informations d'état et d'autres paramètres, sont enregistrées automatiquement dans l'enregistreur de données interne de l'appareil. Les données peuvent être consultées à l'aide de DJI Assistant 2 (gamme drones de loisir).

## Hélices

DJI Mini 2 inclut deux types d'hélices conçues pour tourner dans des directions différentes. Des repères indiquent quelles hélices doivent être fixées sur les moteurs. Les deux pales fixées à un même moteur sont identiques.

Hélices	Avec repères	Sans repères
Illustration		
Position de montage	Se fixe aux moteurs du bras avec repères	Se fixe aux moteurs du bras sans repères

### Montage des hélices

Fixez les hélices dotées de repères aux moteurs du bras avec repères et les hélices dépourvues de repères aux moteurs du bras sans repères. Utilisez le tournevis pour monter les hélices. Assurez-vous que les hélices sont bien fixées.

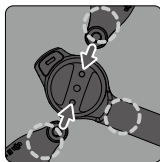
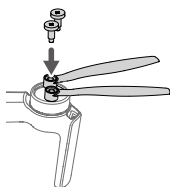

Sans repères

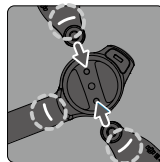

Avec repères

### Démontage des hélices

Utilisez le tournevis pour démonter les hélices des moteurs.



- Les pales des hélices sont tranchantes. Manipulez-les avec précaution.
- Le tournevis sert uniquement à monter les hélices. N'utilisez PAS le tournevis pour démonter l'appareil.
- Si une hélice est endommagée, retirez les deux hélices et les vis du moteur correspondant et jetez-les. Utilisez deux hélices du même emballage. NE les mélangez PAS avec des hélices d'autres emballages.
- Utilisez uniquement des hélices DJI officielles. NE combinez PAS plusieurs types d'hélices.
- Achetez les hélices séparément si nécessaire.
- Assurez-vous que les hélices sont bien installées avant chaque vol. Assurez-vous que les vis des hélices sont bien serrées toutes les 30 heures de vol (environ 60 vols).



- Veillez à ce que toutes les hélices soient en bon état avant chaque vol. N'utilisez PAS d'hélices usées, détériorées ou cassées.
- Tenez-vous à distance des moteurs et hélices en rotation afin d'éviter toute blessure.
- Rangez correctement l'appareil lorsqu'il n'est pas utilisé. Il est recommandé d'utiliser une attache-hélices pour sécuriser les hélices. N'appuyez PAS sur les hélices et NE les pliez PAS pendant le transport ou le stockage.
- Assurez-vous que les moteurs sont bien fixés et tournent normalement. Faites immédiatement atterrir l'appareil si un moteur est coincé et ne tourne pas librement.
- N'essayez PAS de modifier la structure des moteurs.
- Une fois le vol terminé, pour prévenir tout risque de brûlure, NE touchez PAS les moteurs et ne vous en approchez pas.
- N'obstruez PAS les fentes d'aération sur les moteurs ou le corps de l'appareil.
- Assurez-vous que les régulateurs électroniques de vitesse (ESC) n'émettent aucun bruit anormal lors de la mise sous tension.

## Batterie de Vol Intelligente

La Batterie de Vol Intelligente de DJI Mini 2 est une batterie 7,7 V, 2 250 mAh dotée d'une fonction de charge/décharge intelligente.

### Fonctionnalités de la batterie

1. Charge équilibrée : pendant la recharge, la tension des cellules de la batterie est automatiquement équilibrée.
2. Fonction de déchargement automatique : afin d'empêcher tout gonflement, la batterie se décharge automatiquement jusqu'à environ 96 % lorsqu'elle est inutilisée pendant toute une journée, puis se décharge jusqu'à environ 72 % lorsqu'elle est inutilisée pendant cinq jours. Il est normal que la batterie dégage une légère chaleur pendant le processus de décharge.
3. Protection contre la surcharge : le chargement s'arrête automatiquement lorsque la batterie est entièrement rechargée.
4. Détection de la température : Pour éviter tout dommage, la batterie ne se charge que si la température est comprise entre 5 °C et 40 °C. La charge s'arrête automatiquement si la température de la batterie dépasse 50 °C pendant le chargement.
5. Protection contre les surintensités : la charge de la batterie s'interrompt lorsqu'un courant excessif est détecté.
6. Protection contre la décharge excessive : la décharge s'arrête automatiquement pour éviter une décharge excessive lorsque la batterie n'est pas utilisée en vol. La protection contre la décharge excessive n'est pas activée lorsque la batterie est utilisée en vol.
7. Protection court-circuit : l'alimentation est coupée automatiquement si un court-circuit est détecté.
8. Protection contre les dommages causés aux cellules de batterie : l'application DJI Fly affiche un message d'avertissement lorsqu'une cellule de batterie endommagée est détectée.
9. Mode Hibernation : si la tension de la cellule de batterie est inférieure à 3,0 V ou si le niveau de batterie est inférieur à 10 %, la batterie passe en mode Hibernation pour éviter une décharge excessive. Chargez la batterie pour la sortir du mode Hibernation.
10. Communication : les informations sur la tension, la capacité et le courant de la batterie sont transmises à l'appareil.

- ⚠ Reportez-vous à la clause d'exclusion de responsabilité et aux consignes de sécurité de DJI Mini 2 ainsi qu'à l'étiquette sur la batterie avant utilisation. Les utilisateurs assument l'entière responsabilité de leurs actions et de leur utilisation de l'appareil.
- Les spécifications de la version japonaise de la Batterie de Vol Intelligente sont différentes. Pour en savoir plus, consultez la section Caractéristiques techniques. Les caractéristiques de la batterie sont les mêmes pour toutes les versions de la Batterie de Vol Intelligente DJI Mini 2.

## Utilisation de la batterie

### Vérification du niveau de batterie

Appuyez une fois sur le bouton d'alimentation pour vérifier le niveau de charge de la batterie.

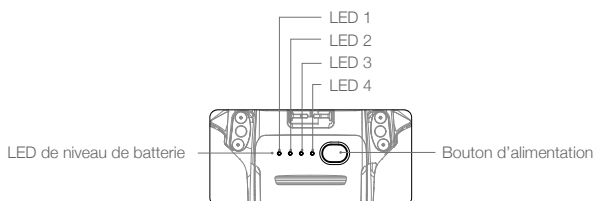

Les indicateurs de niveau de batterie affichent le niveau de charge de la batterie de vol pendant la recharge et la décharge de la batterie. Les statuts de l'indicateur sont décrits ci-dessous :

- La LED est allumée.
- ◐ La LED clignote.
- La LED est éteinte.

LED 1	LED 2	LED 3	LED 4	Niveau de batterie
○	○	○	○	niveau de batterie > 88 %
○	○	○	◐	75 % < niveau de batterie ≤ 88 %
○	○	○	○	63 % < niveau de batterie ≤ 75 %
○	○	◐	○	50 % < niveau de batterie ≤ 63 %
○	○	○	○	38 % < niveau de batterie ≤ 50 %
○	◐	○	○	25 % < niveau de batterie ≤ 38 %
○	○	○	○	13 % < niveau de batterie ≤ 25 %
◐	○	○	○	0 % < niveau de batterie ≤ 13 %

### Allumer / Éteindre

Appuyez une fois sur le bouton d'alimentation, puis appuyez de nouveau dessus et maintenez-le enfoncé pendant deux secondes pour allumer ou éteindre la batterie. Les LED de niveau de batterie affichent le niveau de batterie lorsque l'appareil est allumé.

Appuyez une fois sur le bouton d'alimentation et les quatre LED de niveau de batterie clignoteront pendant trois secondes. Si les LED 3 et 4 clignotent simultanément sans appuyer sur le bouton d'alimentation, cela indique un dysfonctionnement de la batterie. Insérez à nouveau la Batterie de Vol Intelligente et assurez-vous qu'elle est solidement fixée.

### Avertissement de température faible

- La capacité de la batterie est considérablement réduite lorsque l'appareil vole à basse température entre 0 °C et 5 °C. Il est recommandé de garder l'appareil en vol stationnaire pendant un certain

temps afin de réchauffer la batterie. Assurez-vous que la batterie est suffisamment chargée avant chaque décollage.

2. Pour garantir des performances optimales, maintenez la température de la batterie au-dessus de 20 °C.
3. La capacité réduite de la batterie dans des environnements à basse température réduit la résistance de l'appareil à la vitesse du vent. Pilotez avec précaution.
4. Faites preuve d'une grande prudence lorsque l'appareil vole à marée haute.



• Dans les environnements froids, insérez la batterie dans le compartiment prévu à cet effet et laissez l'appareil chauffer avant de le faire décoller.

## Recharge de la batterie

Avant d'utiliser l'appareil pour la première fois, chargez complètement la Batterie de Vol Intelligente.

1. Connectez le chargeur USB à une alimentation CA (100-240 V, 50/60 Hz). Utilisez un adaptateur secteur si nécessaire.
2. Connectez l'appareil au chargeur USB.
3. Les LED de niveau de batterie affichent le niveau de la batterie pendant le chargement.
4. La Batterie de Vol Intelligente est entièrement rechargée une fois que toutes les LED de niveau de batterie sont allumées. Déconnectez le chargeur USB lorsque la batterie est entièrement rechargée.

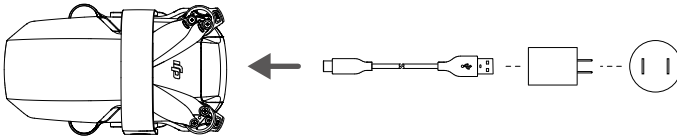

• La batterie ne peut pas être chargée si l'appareil est sous tension et l'appareil ne peut pas être allumé pendant la charge.

- NE chargez PAS une Batterie de Vol Intelligente immédiatement après l'atterrissage : sa température risquerait d'être trop élevée. Attendez qu'elle refroidisse à température ambiante avant de la recharger.
- Le chargeur cesse de charger la batterie si la température des cellules de batterie n'est pas comprise dans la plage de fonctionnement allant de 5 °C à 40 °C. La température en charge idéale est de 22 ° à 28 °C.
- La station de recharge de batterie (non incluse) peut charger jusqu'à trois batteries. Rendez-vous sur la Boutique en ligne DJI officielle pour en savoir plus à propos de la Station de recharge de batterie.
- Chargez complètement la batterie au moins une fois tous les trois mois afin de la maintenir en bon état.
- Si le firmware a été mis à jour vers la version v1.1.0.0 ou ultérieure, il est recommandé d'utiliser un chargeur USB QC 2.0 ou PD 2.0 pour charger la batterie. DJI décline toute responsabilité en cas de dommages provoqués par l'utilisation d'un chargeur qui ne répond pas aux exigences énoncées dans ce guide.



- Avec le chargeur USB 18 W de DJI, le temps de charge est d'environ 1 heure et 22 minutes.
- Il est recommandé de décharger les Batteries de Vol Intelligentes jusqu'à 30 % ou moins lors du transport ou du stockage. Cela peut être fait en pilotant l'appareil à l'extérieur jusqu'à ce que le niveau de batterie soit inférieur à 30 %.

Le tableau ci-dessous montre le niveau de batterie pendant la charge.

LED 1	LED 2	LED 3	LED 4	Niveau de batterie
				0 % < niveau de batterie ≤ 50 %
				50 % < niveau de batterie ≤ 75 %
				75 % < niveau de batterie < 100 %
				Entièrement chargé

- ☀️ • Si vous utilisez un autre chargeur USB, la fréquence de clignotement des LED de niveau de batterie sera différente. Si la vitesse de charge est rapide, les LED de niveau de batterie clignotent rapidement. Si la vitesse de charge est extrêmement lente, les LED de niveau de batterie clignotent lentement (une fois toutes les deux secondes). Dans ce cas, il est recommandé de changer le câble USB-C ou le chargeur USB.
- Si la batterie n'est pas insérée correctement dans l'appareil, les LED 3 et 4 clignotent simultanément. Insérez à nouveau la Batterie de Vol Intelligente et assurez-vous qu'elle est solidement fixée.
- Les quatre LED clignotent simultanément pour indiquer que la batterie est endommagée.

### Mécanismes de protection de la batterie

Les LED de la batterie peuvent afficher des notifications de protection de la batterie qui sont déclenchées par des conditions de charge anormales.

Mécanismes de protection de la batterie					Élément de protection de la batterie
LED 1	LED 2	LED 3	LED 4	Clignotement	
				La LED 2 clignote deux fois par seconde	Surintensité détectée
				La LED 2 clignote trois fois par seconde	Court-circuit détecté
				La LED 3 clignote deux fois par seconde	Surcharge détectée
				La LED 3 clignote trois fois par seconde	Tension excessive détectée au niveau du chargeur
				La LED 4 clignote deux fois par seconde	Température de chargement trop basse
				La LED 4 clignote trois fois par seconde	Température de chargement trop élevée

Si la protection contre les températures extrêmes est activée, la batterie reprendra la charge une fois que la température sera revenue dans les limites de la plage autorisée. Si un autre mécanisme de protection de la batterie s'active, appuyez sur le bouton d'alimentation pour éteindre la batterie, débranchez le chargeur, puis rebranchez-le pour reprendre la charge. Si la température en charge est anormale, attendez qu'elle revienne à la normale et la batterie reprendra automatiquement la charge sans avoir à débrancher puis rebrancher le chargeur.

### Installation/retrait de la batterie

Installez la Batterie de Vol Intelligente dans l'appareil avant utilisation. Insérez la batterie dans le compartiment prévu à cet effet et fixez la bride de la batterie. Un déclic indique que la batterie est bien

enclenchée. Assurez-vous que la batterie est insérée jusqu'au fond et que le couvercle de la batterie est bien en place.

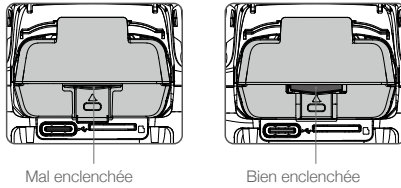

Mal enclenchée

Bien enclenchée

Appuyez sur la bride de la batterie et détachez la batterie du compartiment pour la retirer.



- NE détachez PAS la batterie lorsque l'appareil est sous tension.
- Assurez-vous que la batterie est bien en place.

## Nacelle et caméra

### Présentation de la nacelle

La nacelle à 3 axes de DJI Mini 2 offre une fonction de stabilisation de la caméra, vous permettant ainsi de capturer des photos et vidéos nettes. L'amplitude de contrôle de l'inclinaison s'étend de  $-90^\circ$  à  $+20^\circ$ . L'amplitude de contrôle de l'inclinaison verticale par défaut est de  $-90$  à  $0^\circ$ . Elle peut être étendue à  $+20^\circ$  en activant « Autoriser la rotation de la nacelle supérieure » dans DJI Fly.

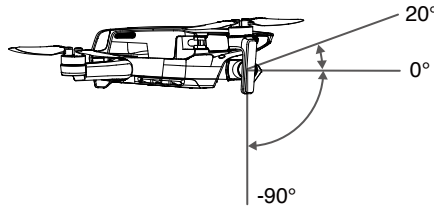

Utilisez la molette de nacelle sur la radiocommande pour contrôler l'inclinaison de la caméra. Sinon, vous pouvez accéder à la vue caméra dans l'application DJI Fly. Appuyez sur l'écran jusqu'à ce qu'un cercle apparaisse et faites-le glisser de haut en bas pour contrôler l'inclinaison de la caméra.

### Modes de fonctionnement de la nacelle

Deux modes de fonctionnement de la nacelle sont disponibles. Vous pouvez basculer entre ces modes de fonctionnement dans DJI Fly.

Mode Suivre : l'angle entre l'orientation de la nacelle et l'avant de l'appareil reste toujours le même.

Mode FPV : la nacelle se synchronise avec les mouvements de l'appareil pour offrir une expérience de vol en vue subjective.



- Assurez-vous qu'aucune étiquette ni aucun objet n'est présent sur la nacelle avant le décollage. NE fixez et NE retirez PAS la nacelle lorsque l'appareil est sous tension. Faites toujours décoller l'appareil depuis un sol plat et dégagé pour protéger la nacelle pendant le décollage.
  - Les pièces de précision de la nacelle peuvent être endommagées en cas de collision ou d'impact, ce qui peut entraîner un dysfonctionnement.
  - Évitez que de la poussière ou du sable ne s'infilte dans la nacelle, et plus particulièrement dans ses moteurs.
  - Une erreur du moteur de nacelle est possible dans les situations suivantes : a. L'appareil se trouve sur un sol irrégulier ou la nacelle est entravée. b. La nacelle subit une force externe excessive, par exemple lors d'une collision.
  - N'appliquez PAS de force physique externe sur la nacelle une fois cette dernière sous tension. N'ajoutez AUCUNE charge utile supplémentaire à la nacelle. Cela risque d'entraîner des dysfonctionnements et d'endommager le moteur de manière permanente.
  - Veillez à retirer la protection de nacelle avant de mettre l'appareil sous tension. Veillez également à recouvrir la nacelle de sa protection lorsque vous n'utilisez pas l'appareil.
  - Voler dans un brouillard épais ou dans des nuages pourrait rendre la nacelle humide, provoquant une panne temporaire. La nacelle retrouve un fonctionnement normal une fois sèche.
- 

## Profil de la caméra

DJI Mini 2 utilise une caméra avec capteur CMOS qui filme en 4K et prend des photos de 12 MP. Il prend en charge plusieurs modes de prises de vue comme Prise de vue unique, AEB, Photo à intervalle et Panorama.

La caméra a une ouverture de f/2.8 et peut filmer à une distance allant de 1 m à l'infini.

---



- Assurez-vous que la température et l'humidité conviennent à la caméra lors de son utilisation et de son stockage.
  - Utilisez un nettoyant spécialisé pour nettoyer l'objectif afin d'éviter tout dommage.
  - N'obstruez PAS les fentes d'aération de la caméra. La chaleur dégagée peut vous brûler et endommager l'appareil.
- 

## Stockage des photos et vidéos

DJI Mini 2 vous permet d'utiliser une carte microSD pour stocker vos photos et vidéos. L'enregistrement de données vidéo haute définition requiert des vitesses de lecture/écriture élevées qui exigent l'utilisation d'une carte microSD UHS-I de classe 3 ou supérieure. Reportez-vous à la section Caractéristiques techniques pour plus d'informations sur les cartes microSD recommandées.

Si aucune carte microSD n'est insérée dans l'appareil, il est tout de même possible de prendre des photos ou d'enregistrer des vidéos standard en 720p. Les fichiers seront directement stockés sur l'appareil mobile connecté au DJI Mini 2.

---



- Ne retirez pas la carte microSD de l'appareil lorsque celui-ci est sous tension. Cela pourrait endommager la carte microSD.
  - Pour garantir la stabilité du système de caméra, chaque enregistrement vidéo est limité à 30 minutes.
  - Vérifiez les paramètres de la caméra avant utilisation pour vous assurer que celle-ci est correctement configurée.
  - Avant de prendre des photos ou des vidéos importantes, prenez quelques photos d'essai pour vérifier que la caméra fonctionne correctement.
  - Les photos ou vidéos ne peuvent pas être transférées depuis la carte microSD de l'appareil en utilisant DJI Fly si l'appareil est éteint.
  - Assurez-vous d'éteindre correctement l'appareil. Sinon, les paramètres de la caméra ne seront pas enregistrés et toutes les vidéos stockées pourraient être endommagées. DJI ne pourra en aucun cas être tenu responsable de toute défaillance lors de l'enregistrement d'une vidéo ou d'une image ou de tout défaut sur des photos ou vidéos enregistrées.
-

# Radiocommande

---

Cette section décrit les fonctionnalités de la radiocommande et contient des instructions relatives au contrôle de l'appareil et de la caméra.

# Radiocommande

## Présentation de la radiocommande

DJI Mini 2 est équipé d'une radiocommande DJI RC-N1 qui intègre la technologie de transmission à longue portée OcuSync 2.0 de DJI, offrant une portée de transmission max. de 10 km et permettant de transmettre des vidéos de l'appareil vers l'application DJI Fly installée sur votre appareil mobile jusqu'en 720p. Contrôlez facilement l'appareil et la caméra à l'aide des boutons intégrés. Grâce à ses joysticks amovibles, la radiocommande est plus facile à ranger.

Dans un espace dégagé et sans interférence électromagnétique, OcuSync 2.0 transmet les liaisons vidéo jusqu'en 720p. La radiocommande fonctionne avec les fréquences 2,4 GHz et 5,8 GHz, en sélectionnant automatiquement le meilleur canal de transmission.

OcuSync 2.0 réduit la latence à environ 200 ms en améliorant les performances de la caméra grâce à un algorithme de décodage vidéo et à la liaison sans fil.

La batterie intégrée a une capacité de 5 200 mAh et une autonomie maximale de six heures. La radiocommande charge l'appareil mobile avec une capacité de charge de 500 mA à 5 V. La radiocommande recharge automatiquement les appareils Android. Pour les appareils iOS, assurez-vous d'abord que le chargement est activé dans DJI Fly. Le chargement des appareils iOS est désactivé par défaut et doit être activé à chaque allumage de la radiocommande.



- Conformité : La radiocommande respecte les réglementations locales.
- Mode de Joystick : Le mode de joystick de contrôle détermine la fonction de chaque mouvement. Trois modes préprogrammés (Mode 1, Mode 2 et Mode 3) sont disponibles. Vous pouvez créer des modes personnalisés dans l'application DJI Fly. Le mode par défaut est le Mode 2.

## Utilisation de la radiocommande

### Allumer / Éteindre

Appuyez une fois sur le bouton d'alimentation pour vérifier le niveau de charge actuel de la batterie. Si le niveau de batterie est trop faible, rechargez-la avant utilisation.

Appuyez une fois et maintenez le bouton enfoncé pour allumer ou éteindre la radiocommande.

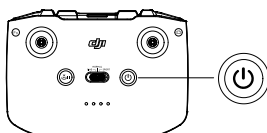

### Recharge de la batterie

Utilisez un câble USB-C pour connecter le chargeur USB au port USB-C de la radiocommande. Il faut compter environ quatre heures pour que la radiocommande se charge complètement.

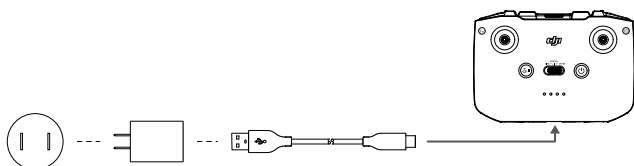

### Contrôler la nacelle et de la caméra

1. Bouton de l'obturateur/enregistrement : appuyez une fois sur le bouton pour prendre une photo ou démarrer/arrêter un enregistrement vidéo.

2. Bouton Photo/Vidéo : appuyez une fois pour basculer entre les modes Photo et Vidéo.
3. Molette de nacelle : permet de contrôler l'inclinaison verticale de la nacelle.
4. Maintenez le bouton personnalisable enfoncé afin de pouvoir utiliser la molette de nacelle pour ajuster le zoom en mode vidéo.

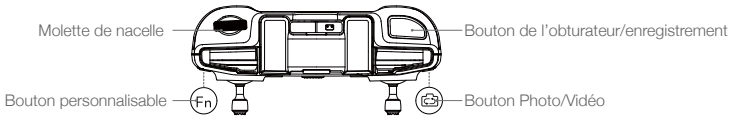





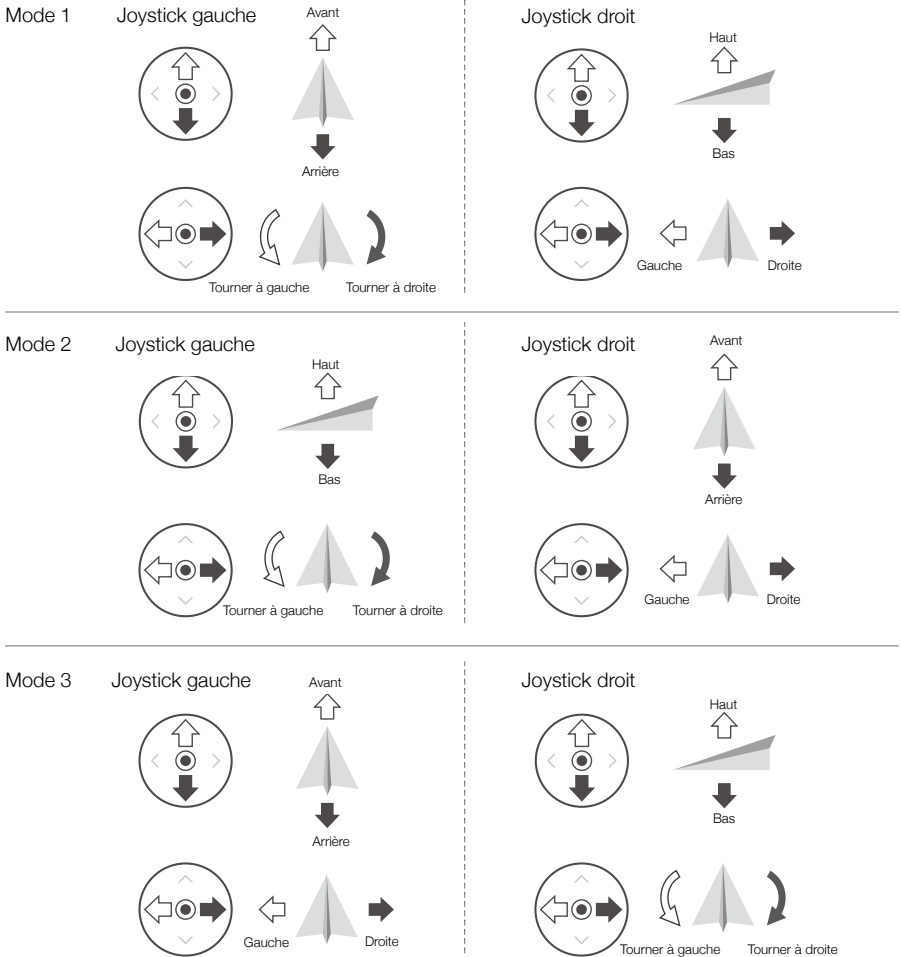

### Commande de l'appareil

Les joysticks permettent de contrôler l'orientation (panoramique), le mouvement avant/arrière (inclinaison verticale), l'altitude (accélération) et les déplacements gauche/droite (roulis) de l'appareil. Le mode de joystick de contrôle détermine la fonction de chaque mouvement.

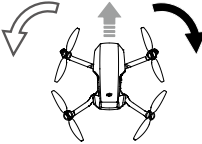

Trois modes préprogrammés (Mode 1, Mode 2 et Mode 3) sont disponibles. Vous pouvez créer des modes personnalisés dans l'application DJI Fly. Le mode par défaut est le Mode 2. Le tableau ci-dessous explique comment utiliser chaque joystick, en utilisant le Mode 2 comme exemple.

- Position neutre/centrale des joysticks : les joysticks sont en position centrale.
- Déplacement des joysticks : l'utilisateur déplace le joystick depuis la position centrale.

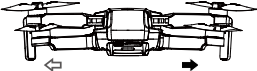
Radiocommande (Mode 2)	Appareil (← Indique la direction du nez)	Remarques
		<p>Joystick d'accélération : Le fait de déplacer le joystick gauche vers le haut ou vers le bas modifie l'altitude de l'appareil.</p> <p>Déplacez le joystick vers le haut pour faire monter l'appareil et vers le bas pour le faire descendre. Plus vous éloignez le joystick de la position centrale, plus l'appareil change d'altitude rapidement.</p> <p>Poussez le joystick délicatement afin d'éviter tout changement d'altitude brutal ou inattendu.</p>
		<p>Joystick de lacet : Le fait de déplacer le joystick gauche vers la gauche ou vers la droite contrôle l'orientation de l'appareil.</p> <p>Poussez le joystick vers la gauche pour faire tourner l'appareil dans le sens antihoraire et vers la droite pour le faire tourner dans le sens horaire.</p> <p>Plus vous éloignez le joystick de la position centrale, plus l'appareil pivote rapidement.</p>
		<p>Joystick d'inclinaison verticale : Le fait de déplacer le joystick droit vers le haut et vers le bas modifie l'inclinaison verticale de l'appareil.</p> <p>Poussez le joystick vers le haut pour voler vers l'avant et poussez-le vers le bas pour voler vers l'arrière.</p> <p>Plus vous éloignez le joystick de la position centrale, plus l'appareil se déplace rapidement.</p>
		<p>Joystick de roulis : Le fait de déplacer le joystick droit vers la gauche ou la droite modifie le roulis de l'appareil.</p> <p>Poussez le joystick vers la gauche pour voler vers la gauche et vers la droite pour voler vers la droite.</p> <p>Plus vous éloignez le joystick de la position centrale, plus l'appareil se déplace rapidement.</p>

## Bouton de mode de vol

Mettez le bouton sur la position souhaitée pour sélectionner le mode de vol correspondant.

Position	Mode de vol
Sport	Mode Sport
Normal	Mode Normal
Ciné	Mode Ciné

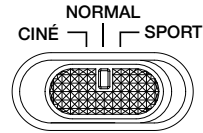

## Mise en pause du vol/Bouton RTH

Appuyez une fois pour faire freiner l'appareil et effectuer un vol stationnaire. Si l'appareil effectue un QuickShot, un RTH ou un atterrissage automatique, appuyez une fois pour quitter la procédure avant de freiner.

Maintenez le bouton RTH enfoncé jusqu'à ce que la radiocommande émette un bip sonore pour lancer le RTH. Appuyez de nouveau sur ce bouton pour annuler la procédure RTH et reprendre le contrôle de l'appareil. Reportez-vous à la section Return-to-Home (RTH - Retour au point de départ) pour en savoir plus sur la procédure RTH.

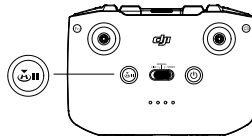

## Bouton personnalisable

Rendez-vous dans les paramètres système de l'application DJI Fly et sélectionnez Contrôle pour personnaliser la fonctionnalité de ce bouton. Les fonctions personnalisables permettent de recentrer la nacelle et de basculer entre la carte et la vue en direct.

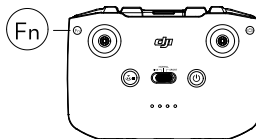

## Alertes de la radiocommande

La radiocommande émet une alerte pendant la procédure RTH. Cette alerte ne peut pas être désactivée. La radiocommande émet une alerte lorsque le niveau de batterie est faible (compris entre 6 et 15 %). Vous pouvez annuler l'alerte de batterie faible en appuyant sur le bouton d'alimentation. L'alerte de niveau de batterie critique (moins de 5 %) ne peut cependant pas être annulée.

## Zone de transmission optimale

Le signal entre l'appareil et la radiocommande est optimal lorsque la position des antennes par rapport à l'appareil est comme illustrée ci-dessous.

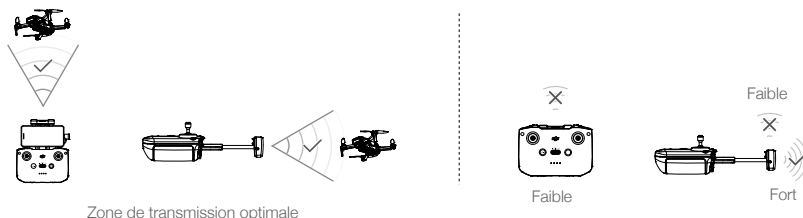

## Appairage de la radiocommande

La radiocommande est appairée à l'appareil avant la livraison. L'appairage est uniquement requis lors de la première utilisation d'une nouvelle radiocommande. Suivez ces étapes pour appairer une nouvelle radiocommande :

1. Mettez l'appareil et la radiocommande sous tension.
2. Lancez l'application DJI Fly.
3. Dans la vue caméra, appuyez sur ●●● et sélectionnez Contrôle puis Appairer à l'appareil (Appairage). La radiocommande émet alors un bip continu.
4. Maintenez le bouton d'alimentation de l'appareil enfoncé pendant plus de quatre secondes. L'appareil émet un bip sonore pour indiquer qu'il est prêt pour l'appairage. L'appareil émet deux bips sonores pour indiquer que l'appairage a été réalisé avec succès. Les LED de niveau de batterie de la radiocommande brillent de façon continue.



- Vérifiez que la radiocommande est à moins de 0,5 m de l'appareil pendant l'appairage.
- La radiocommande se déconnecte automatiquement de l'appareil si une nouvelle radiocommande est appairée au même appareil.
- Désactivez le Bluetooth et le Wi-Fi lorsque vous utilisez la connexion de transmission vidéo OcuSync 2.0. Sinon, le Bluetooth et le Wi-Fi risquent d'affecter la transmission vidéo.



- Chargez complètement la radiocommande avant chaque vol. La radiocommande émet une alerte lorsque le niveau de batterie est faible.
- Si la radiocommande est sous tension et n'est pas utilisée pendant cinq minutes, une alerte retentit. L'appareil s'éteint automatiquement au bout de six minutes. Bougez les joysticks ou appuyez sur n'importe quel bouton pour annuler l'alerte.
- Ajustez le support pour appareil mobile pour vous assurer que ce dernier est maintenu fermement.
- Chargez complètement la batterie au moins une fois tous les trois mois afin de la maintenir en bon état.

# Application DJI Fly

---

Cette section présente les fonctions principales de l'application DJI Fly.

# Application DJI Fly

## Accueil

Lancez DJI Fly et accédez à l'écran d'accueil.

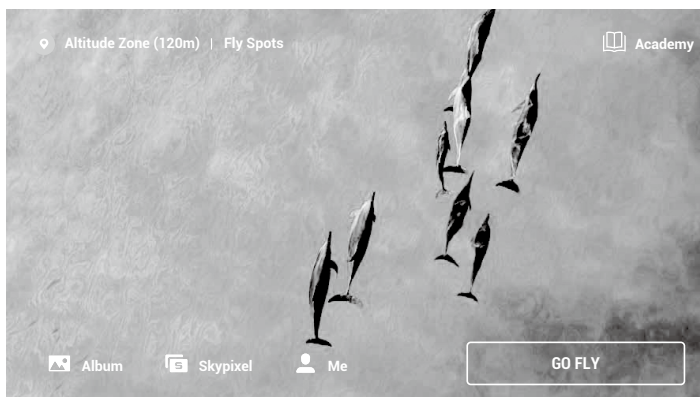

### Fly Spots

Consultez ou partagez des lieux de vol et de prise de vue proches, apprenez-en davantage sur les zones GEO et affichez un aperçu des photos aériennes prises sur différents sites par d'autres utilisateurs.

### Académie

Appuyez sur l'icône dans le coin supérieur droit pour entrer dans Académie et consulter des tutoriels, des astuces de vol, des informations sur la sécurité en vol et de la documentation.

### Album

Visionnez des photos et vidéos sur DJI Fly et votre appareil mobile. Le Téléchargement réduit est pris en charge pour les vidéos. Sélectionnez le clip vidéo que vous souhaitez télécharger. Vous pouvez créer et visionner des vidéos QuickShot après avoir téléchargé des clips vidéos sur votre appareil mobile. Le menu Créer contient les sections Modèles et Pro. La section Modèles édite automatiquement les enregistrements importés. La section Pro permet aux utilisateurs de modifier manuellement des enregistrements.

### SkyPixel

Entrez dans SkyPixel pour voir les photos et vidéos partagées par les utilisateurs.

### Profil

Affichez vos informations de compte, les données de vol, le forum DJI, la boutique en ligne, la fonction Localiser mon drone et d'autres paramètres.



Le Téléchargement réduit n'est pas pris en charge dans les situations suivantes :

- la vidéo dure moins de 5 secondes.
- aucune vidéo mise en cache n'est disponible sur l'appareil mobile pour la vidéo d'origine. Assurez-vous de télécharger les vidéos en utilisant le même appareil mobile que celui utilisé pour l'enregistrement.
- La différence de durée entre la vidéo mise en cache sur l'appareil mobile et la vidéo d'origine sur la carte microSD de l'appareil est trop importante. Cela peut être dû aux raisons suivantes :
  - a) L'application DJI Fly a été fermée pendant l'enregistrement, par exemple pour répondre à un appel téléphonique ou à un SMS.
  - b) La transmission vidéo a été interrompue pendant l'enregistrement.

## Vue caméra

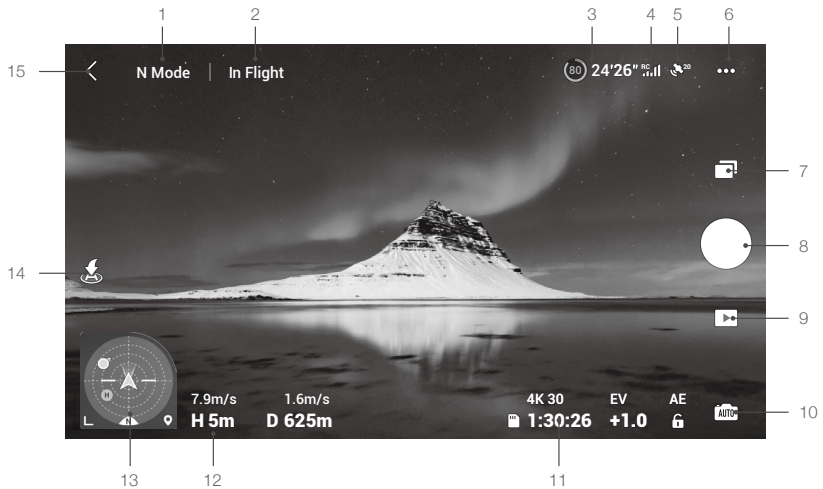

### 1. Mode de vol

**Mode N** : affiche le mode de vol actuel.

### 2. Barre de statut système

**En vol** : indique le statut du vol de l'appareil et affiche différents messages d'avertissement. Appuyez sur un message d'avertissement lorsqu'il s'affiche pour obtenir davantage d'informations.

### 3. Information de la batterie

**(80) 24'26"** : affiche le niveau de batterie actuel et le temps de vol restant. Appuyez sur cette icône pour obtenir davantage d'informations à propos de la batterie.

### 4. Force du signal de la liaison vidéo descendante

**RC** : affiche la force du signal de la liaison vidéo descendante entre l'appareil et la radiocommande.

### 5. Statut du GPS

**20** : affiche la force du signal GPS actuelle.

### 6. Paramètres système

**•••** : appuyez sur cette icône pour consulter des informations à propos de la sécurité, du contrôle, de la caméra et de la transmission.

## Sécurité

Protection en vol : permet de régler l'altitude max., la distance de vol max., l'altitude du RTH auto et d'actualiser le point de départ.

Capteurs : affichez l'état de l'IMU et du compas et effectuez un étalonnage si nécessaire.

Paramètres avancés : incluent les modes Arrêt d'urgence des hélices et Charge utile. « Urgence uniquement » indique que les moteurs ne doivent être coupés en plein vol qu'en situation d'urgence, par exemple en cas de collision, si un moteur cale, si l'appareil effectue des loopings ou s'il est hors de contrôle et monte ou descend très rapidement. « À tout moment » indique que les moteurs peuvent être arrêtés à tout moment en cours de vol dès que l'utilisateur exécute une Commande des joysticks (CSC). Si vous arrêtez les moteurs en plein vol, l'appareil s'écrasera.

Si des accessoires sont montés sur DJI Mini 2, il est recommandé d'activer le mode Charge utile pour une sécurité renforcée. Après le décollage, le mode Charge utile est activé automatiquement si une charge utile est détectée. Notez que le plafond pratique est de 2 000 m et que la vitesse de vol max. est limitée lorsque le mode Charge utile est activé.

La fonction Localiser mon drone vous aide à trouver l'emplacement de l'appareil au sol.

## Contrôle

Paramètres de l'appareil : permet de régler le système de mesure.

Paramètres de la nacelle : permet de régler le mode nacelle, d'autoriser la rotation de la nacelle supérieure, de recentrer la nacelle et d'étalonner la nacelle. Les paramètres avancés de la nacelle incluent la vitesse et la fluidité de l'inclinaison verticale et du lacet.

Réglages de la radiocommande : permet de définir la fonctionnalité du bouton personnalisable, d'étalonner la radiocommande, d'activer la recharge lorsqu'un appareil iOS est connecté ou de changer les modes de joystick. Assurez-vous de comprendre les opérations des modes de joystick avant de les modifier.

Tutoriel de vol pour débutant : visionnez le tutoriel de vol.

Se connecter à l'appareil : lorsque l'appareil n'est pas lié à la radiocommande, appuyez sur ce bouton pour commencer l'appairage.

## Caméra

Photo : permet de régler le ratio photos.

Paramètres généraux : permet de voir et de régler l'histogramme, l'avertissement de surexposition, le quadrillage, la balance des blancs et la synchronisation automatique des photos HD.

Stockage : permet de vérifier la capacité et le format de la carte microSD.

Paramètres du cache : permet de définir le cache pendant l'enregistrement et la capacité maximale du cache vidéo.

Réinitialiser les paramètres de la caméra : permet de restaurer tous les paramètres par défaut.

## Transmission

Paramètres des modes Fréquence et Canal.

## À propos

Afficher les informations de l'appareil, les informations du firmware, la version de l'application, la version de la batterie, etc.

## 7. Mode de prise de vue

 Photo : Unique, AEB et Photo à intervalle.

Vidéo : la résolution vidéo peut être réglée sur 4K 24/25/30 ips, 2,7K 24/25/30/48/50/60 ips et 1080p 24/25/30/48/50/60 ips.

Pano : Sphère, 180° et Grand-angle. L'appareil prend automatiquement plusieurs photos selon le type de Pano sélectionné et génère un panorama dans l'application DJI Fly.

QuickShot : choisissez entre les modes Dronie, Cercle, Spirale, Fusée et Boomerang.

## 8. Bouton de l'obturateur/enregistrement

 : appuyez sur cette icône pour prendre une photo ou pour démarrer/arrêter l'enregistrement vidéo.

Le zoom numérique est pris en charge jusqu'à 4x pendant l'enregistrement vidéo. Appuyez sur  pour modifier le zoom. La 1080P prend en charge le zoom numérique 4x, la 2,7K prend en charge le zoom numérique 3x et la 4K prend en charge le zoom numérique 2x. Les utilisateurs peuvent aussi utiliser le zoom 2x en mode photo.

## 9. Lecture

 : appuyez sur cette icône pour accéder à la page de lecture et afficher un aperçu des photos et des vidéos dès leur capture.

Une fois dans Album, appuyez sur  pour basculer entre le mode QuickTransfer (connexion Wi-Fi) et le mode de vol (connexion de transmission vidéo OcuSync 2.0).

## 10. Changement de modes de caméra

**AUTO** : choisissez entre les modes Auto et Manuel lorsque vous êtes en mode photo. En mode Manuel, la vitesse d'obturation et l'ISO peuvent être définies. En mode Auto, le verrouillage de l'exposition et le réglage EV peuvent être définis.

## 11. Informations relatives à la carte microSD

**4K 30**  
**1:30:26** : indique le nombre de photos restantes ou la durée d'enregistrement vidéo disponible sur la carte microSD. Appuyez sur cette icône pour afficher l'espace disponible sur la carte microSD.

## 12. Télémétrie de vol

**D 12 m, H 6 m, 1,6 m/s, 1 m/s** : affiche la distance entre l'appareil et le point de départ, la hauteur par rapport au point de départ, la vitesse horizontale de l'appareil et la vitesse verticale de l'appareil.

## 13. Indicateur d'attitude

Affiche des informations telles que l'orientation et l'angle d'inclinaison de l'appareil, la position de la radiocommande et la position du point de départ.



## 14. Décollage/Atterrissage/RTH automatique

/ : appuyez sur cette icône. Lorsque l'invite apparaît, appuyez et maintenez le bouton enfoncé pour lancer le décollage ou l'atterrissage automatique.

Appuyez sur pour lancer la procédure de RTH intelligent et que l'appareil retourne au dernier point de départ enregistré.

## 15. Retour

: appuyez sur cette icône pour revenir à l'écran d'accueil.

Appuyez sur l'écran jusqu'à ce qu'un cercle apparaisse et faites-le glisser de haut en bas pour contrôler l'inclinaison de la nacelle.



- Assurez-vous que votre appareil mobile est entièrement chargé avant de lancer l'application DJI Fly.
- Les données cellulaires mobiles sont nécessaires lors de l'utilisation de l'application DJI Fly. Contactez votre fournisseur de données sans fil pour en savoir plus sur les coûts de votre consommation de données.
- Si vous utilisez un téléphone portable comme appareil d'affichage, N'acceptez AUCUN appel téléphonique et n'utilisez pas les fonctions SMS pendant le vol.
- Lisez attentivement tous les conseils de sécurité, les messages d'avertissement et les clauses d'exclusion de responsabilité. Familiarisez-vous avec les réglementations locales en matière de vol. Vous êtes seul responsable de connaître les réglementations en vigueur et de respecter les consignes de vol associées.
  - a) Lisez attentivement les messages d'avertissement et assimilez-les avant d'utiliser les fonctions de décollage et d'atterrissage automatique.
  - b) Lisez attentivement les messages d'avertissement et la clause d'exclusion de responsabilité avant de dépasser l'altitude maximale autorisée.
  - c) Lisez attentivement les messages d'avertissement et la clause d'exclusion de responsabilité avant de changer de mode de vol.
  - d) Lisez attentivement les messages d'avertissement et la clause d'exclusion de responsabilité lorsque vous êtes à proximité ou à l'intérieur de zones GEO.
  - e) Lisez attentivement les messages d'avertissement avant d'utiliser les modes de Vol Intelligent.
- Faites immédiatement atterrir votre appareil dans un endroit sûr dès qu'un message vous y invite dans l'application.
- Passez en revue tous les messages d'avertissement de la liste de vérifications affichée dans l'application avant chaque vol.



- Si vous n'avez jamais utilisé l'appareil ou si vous n'avez pas assez d'expérience pour utiliser l'appareil en toute confiance, vous pouvez perfectionner vos techniques de vol dans le tutoriel de l'application.
  - Mettez en mémoire cache les données cartographiques de la zone que vous souhaitez survoler en connectant l'appareil à Internet avant chaque vol.
  - L'application est conçue pour vous assister dans vos opérations. Utilisez votre propre jugement et NE vous fiez PAS à l'application pour contrôler l'appareil. L'utilisation de l'application est soumise aux Conditions d'utilisation de l'application DJI Fly et à la Politique de confidentialité de DJI. Lisez attentivement ces documents dans l'application.
-

# Vol

---

Cette section décrit les pratiques de sécurité et restrictions de vol.

# Vol

Une fois les préparatifs terminés, nous vous conseillons de perfectionner vos techniques de vol et de vous entraîner en toute sécurité. Veillez à ce que tous les vols soient réalisés dans une zone dégagée. La hauteur de vol est limitée à 500 m. NE dépassez PAS cette limite. Respectez strictement toutes les lois et réglementations locales lorsque vous pilotez l'appareil. Assurez-vous de lire la clause d'exclusion de responsabilité et les consignes de sécurité pour comprendre les avis de sécurité avant de piloter DJI Mini 2.

## Exigences relatives à l'environnement de vol

1. N'utilisez pas l'appareil par mauvais temps, notamment en cas de vent violent (plus de 10 m/s), de neige, de pluie et de brouillard.
2. Faites uniquement voler l'appareil dans des espaces dégagés. La présence de grands édifices et de structures en acier peut affecter la précision du compas intégré et du système GPS. Il est recommandé de garder l'appareil à au moins 5 m des structures.
3. Évitez les obstacles, les foules, les lignes à haute tension, les arbres et les étendues d'eau. Il est recommandé de garder l'appareil à au moins 3 m au-dessus de l'eau.
4. Minimisez les interférences en évitant les zones à haut niveau d'électromagnétisme, comme les emplacements situés près des lignes à haute tension, des postes de distribution, des sous-stations électriques et des tours de radiodiffusion.
5. Les performances de l'appareil et de la batterie sont sujettes à des facteurs environnementaux, tels que la température et la densité de l'air. NE FAITES PAS voler l'appareil à 4 000 m (13 123 pi) ou plus au-dessus du niveau de la mer. Ces conditions peuvent nuire aux performances de l'appareil et de la batterie.
6. L'appareil ne peut pas utiliser le GPS dans les zones polaires. Utilisez le système optique inférieur lorsque vous volez dans ce type d'endroit.
7. Pilotez avec précaution si vous faites décoller l'appareil depuis une surface en mouvement, comme un bateau ou un véhicule.

## Limites de vol et zones GEO

Les opérateurs d'aéronefs télépilotes (UAV) doivent respecter l'ensemble des réglementations établies par les organismes d'autorégulation, tels que l'Organisation de l'aviation civile internationale, la Federal Aviation Administration et les autorités aériennes compétentes. Pour des raisons de sécurité, les limites de vol sont activées par défaut pour permettre aux opérateurs d'utiliser cet appareil en toute sécurité et en toute légalité. Des limites d'altitude et de distance de vol peuvent être définies.

Les limites d'altitude et de distance et les zones GEO sont combinées pour gérer le vol en toute sécurité lorsque l'appareil capte un signal GPS. Seule l'altitude peut être limitée lorsqu'aucun signal GPS n'est détecté.

### Limites d'altitude et de distance en vol

Les limites d'altitude et de distance en vol peuvent être modifiées dans l'application DJI Fly. L'appareil vole dans un espace réglementé défini par ces paramètres, comme l'illustre le schéma ci-dessous :

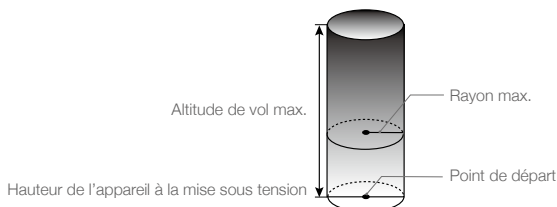

## Lorsqu'un signal GPS est détecté

	Limites de vol	Application DJI Fly	Indicateur du statut de l'appareil
Altitude max.	L'altitude de l'appareil ne peut dépasser la valeur indiquée	Avertissement : hauteur limite atteinte	Clignote en vert et en rouge en alternance
Rayon max.	La distance de vol doit être comprise dans le rayon max.	Avertissement : distance limite atteinte.	

## Lorsque le signal GPS est faible

	Limites de vol	Application DJI Fly	Indicateurs du statut de l'appareil
Altitude max.	La hauteur est limitée à 5 m lorsque le signal GPS est faible et que le système de détection infrarouge est activé. La hauteur est limitée à 30 m lorsque le signal GPS est faible et que le système de détection infrarouge est désactivé.	Avertissement : hauteur limite atteinte.	Clignote en rouge et vert en alternance
Rayon max.	Les restrictions concernant le rayon sont désactivées et les messages d'avertissement ne peuvent pas être reçus dans l'application.		



- Si le signal GPS devient faible pendant le vol, aucune limite d'altitude n'est définie dans la mesure où le signal GPS n'était pas faible (barres de signal blanches ou jaunes) au moment où l'appareil a été mis sous tension.
- Si l'appareil se trouve dans une zone GEO et que le signal GPS est faible ou inexistant, l'indicateur du statut de l'appareil s'allumera en rouge pendant cinq secondes toutes les douze secondes.
- Si l'appareil atteint une limite d'altitude ou de rayon, vous pourrez toujours le contrôler, mais vous ne pourrez pas le déplacer au-delà de cette limite. Si l'appareil vole en dehors du rayon max. il reviendra automatiquement à portée quand le signal GPS sera fort.
- Pour des raisons de sécurité, ne volez pas à proximité d'aéroports, d'autoroutes, de gares ferroviaires, de lignes de chemin de fer, de centres-villes et d'autres zones sensibles. Gardez toujours l'appareil en ligne de mire.

## Zones GEO

Toutes les zones GEO sont répertoriées sur le site Web officiel de DJI à l'adresse <http://www.dji.com/flysafe>. Les zones GEO sont divisées en différentes catégories et comprennent divers espaces, tels que les aéroports, les aérodromes où des appareils avec pilote opèrent à basse altitude, les frontières nationales et les endroits stratégiques comme les centrales électriques.

Vous recevrez une invite dans l'application DJI Fly si votre appareil se rapproche d'une zone GEO et qu'il n'est pas autorisé à voler dans cette zone.

## Liste des vérifications avant le vol

1. Assurez-vous que la radiocommande, l'appareil mobile et la Batterie de Vol Intelligente sont entièrement chargés.
2. Assurez-vous que la Batterie de Vol Intelligente et les hélices sont installées de manière sécurisée et que les hélices sont dépliées.
3. Assurez-vous que les bras de l'appareil sont dépliés.
4. Assurez-vous que la nacelle et la caméra fonctionnent normalement.
5. Assurez-vous que les moteurs sont libres de tout obstacle et qu'ils fonctionnent normalement.
6. Assurez-vous que l'application DJI Fly est bien connectée à l'appareil.
7. Assurez-vous que l'objectif de la caméra et les capteurs du système optique inférieur sont propres.
8. N'utilisez que des pièces officielles DJI ou certifiées par DJI. L'utilisation de pièces non autorisées ou provenant de fabricants non certifiés par DJI peut entraîner des dysfonctionnements et compromettre votre sécurité.

## Décollage/Atterrissage automatique

### Décollage automatique

N'utilisez la fonction de décollage automatique que lorsque l'indicateur du statut de l'appareil clignote en vert.

1. Lancez l'application DJI Fly et accédez à la Vue caméra.
2. Effectuez toutes les vérifications répertoriées dans la liste des vérifications avant le vol.
3. Appuyez sur . Si les conditions sont propices au décollage, appuyez sur le bouton et maintenez-le enfoncé pour confirmer.
4. L'appareil décolle et effectue un vol stationnaire à environ 1,2 mètres au-dessus du sol.





• L'indicateur du statut de l'appareil clignote deux fois en vert de façon répétée pour indiquer que l'appareil utilise le système optique inférieur pour voler et qu'il peut uniquement voler de manière stable à moins de 30 m d'altitude. Il est recommandé d'attendre que l'indicateur du statut de l'appareil clignote lentement en vert avant d'utiliser le décollage automatique.

• NE faites PAS décoller l'appareil sur une surface en mouvement, comme un bateau ou un véhicule.

---

### Atterrissage automatique

N'utilisez la fonction d'atterrissage automatique que lorsque l'indicateur du statut de l'appareil clignote en vert.

1. Appuyez sur . Si les conditions sont propices à l'atterrissage, appuyez sur le bouton et maintenez-le enfoncé pour confirmer.
2. L'atterrissage automatique peut être annulé en appuyant sur .
3. Si le système optique inférieur fonctionne normalement, la protection à l'atterrissage sera activée.
4. Le moteur s'arrête après l'atterrissage.



• Choisissez un endroit approprié pour atterrir.

---

## Démarrage/Coupage des moteurs

### Démarrer les moteurs

Vous pouvez démarrer les moteurs à l'aide d'une commande des joysticks (CSC). Actionnez les deux joysticks vers leurs angles intérieurs ou extérieurs respectifs pour démarrer les moteurs. Une fois que les moteurs commencent à tourner, relâchez les deux joysticks à la fois.



### Arrêter les moteurs

Il y a deux méthodes pour arrêter les moteurs.

Méthode n° 1 : une fois que l'appareil a atterri, poussez et maintenez le joystick d'accélération vers le bas. Les moteurs s'arrêteront au bout de trois secondes.

Méthode n° 2 : une fois que l'appareil a atterri, abaissez le joystick d'accélération et exécutez la même CSC utilisée pour démarrer les moteurs. Relâchez les deux joysticks une fois que les moteurs se sont arrêtés.

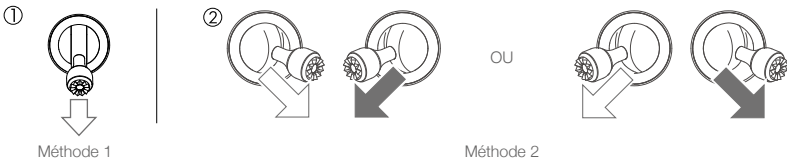

### Coupage des moteurs en plein vol

Les moteurs ne doivent être arrêtés en plein vol qu'en situation d'urgence, par exemple en cas de collision ou si l'appareil est hors de contrôle et monte ou descend très rapidement, fait des loopings ou si un moteur s'est décroché. Pour couper les moteurs en vol, utilisez la même commande des joysticks (CSC) ayant servi au démarrage des moteurs. Les paramètres par défaut peuvent être modifiés dans DJI Fly.



• Si vous coupez les moteurs en plein vol, l'appareil s'écrasera.

## Test de vol

### Procédures de décollage/atterrissage

1. Posez l'appareil sur un sol régulier et dégagé, en orientant l'indicateur du statut de l'appareil vers vous.
2. Mettez l'appareil et la radiocommande sous tension.
3. Lancez l'application DJI Fly, connectez votre appareil mobile à l'appareil, puis accédez à la vue caméra.

4. Attendez que l'indicateur du statut de l'appareil clignote lentement en vert, ce qui indique que le point de départ a été enregistré et que l'appareil peut à nouveau voler.
5. Poussez lentement le joystick d'accélération vers le haut jusqu'à ce que l'appareil décolle ou utilisez la fonction de décollage automatique.
6. Tirez sur le joystick d'accélération ou utilisez la fonction d'atterrissage automatique pour poser l'appareil.
7. Après l'atterrissage, poussez et maintenez le joystick d'accélération vers le bas. Les moteurs se coupent au bout de trois secondes.
8. Mettez l'appareil et la radiocommande hors tension.

### Suggestions et conseils vidéo

1. La liste des vérifications avant le vol est conçue pour vous aider à voler en toute sécurité et pour vous assurer que vous êtes en mesure de filmer pendant le vol. Parcourez la liste complète des vérifications avant le vol préalablement à chaque vol.
2. Sélectionnez le mode de fonctionnement de la nacelle souhaité dans l'application DJI Fly.
3. Il est recommandé de prendre des photos ou d'enregistrer des vidéos lorsque l'appareil vole en mode Normal ou en mode Ciné.
4. NE volez PAS par mauvais temps, notamment en cas de pluie ou de vent.
5. Choisissez les paramètres de caméra qui correspondent le mieux à vos besoins.
6. Effectuez des tests de vol pour établir la trajectoire et prévisualiser les scènes.
7. Manipulez les joysticks délicatement pour garantir un vol fluide et stable.



Il est important que vous compreniez les consignes de vol fondamentales afin d'assurer votre sécurité et celle de votre entourage.

N'oubliez PAS de lire **la clause d'exclusion de responsabilité et les consignes de sécurité**.

---

# Annexes

---

# Annexes

## Caractéristiques techniques

Appareil	
Poids au décollage	< 249 g (version internationale) 199 g (version japonaise)
Dimensions	<b>Version internationale</b> Plié : 138 × 81 × 58 mm Déplié : 159 × 203 × 56 mm Déplié (avec hélices) : 245 × 289 × 56 mm <b>(version japonaise)</b> Plié : 138 × 81 × 57 mm Déplié : 159 × 202 × 55 mm Déplié (avec hélices) : 245 × 289 × 55 mm
Distance diagonale	213 mm
Vitesse d'ascension max.	5 m/s (mode Sport) 3 m/s (mode Normal) 2 m/s (mode Ciné)
Vitesse de descente max.	3,5 m/s (mode Sport) 3 m/s (mode Normal) 1,5 m/s (mode Ciné)
Vitesse max. (proche du niveau de la mer, sans vent)	16 m/s (mode Sport) 10 m/s (mode Normal) 6 m/s (mode Ciné)
Plafond pratique max. au-dessus du niveau de la mer	4 000 m (version internationale) 3 000 m (version japonaise)
Temps de vol max.	31 minutes pour la version internationale (mesuré en vol à 17 km/h dans des conditions sans vent) 18 minutes pour la version japonaise (mesuré en vol à 17 km/h dans des conditions sans vent)
Résistance au vent max.	10 m/s (échelle 5)
Angle d'inclinaison max.	40° (Mode Sport) 25° (Mode Normal) 25° (Mode Ciné)
Vitesse angulaire max.	250°/s (mode Sport) 250°/s (mode Normal) 250°/s (mode Ciné)
Température de fonctionnement	0 ° à 40 °C
GNSS	GPS + GLONASS + Galileo
Fréquence de fonctionnement	2,400 à 2,4835 GHz ; 5,725 à 5,850 GHz
Puissance d'émission (EIRP)	2,4 GHz : ≤26 dBm (FCC), ≤20 dBm (CE/SRRC/MIC) 5,8 GHz : ≤26 dBm (FCC/SRRC), ≤14 dBm (CE)

Plage de précision du vol stationnaire	Vertical : $\pm 0,1$ m (avec positionnement visuel) ; $\pm 0,5$ m (avec positionnement GPS) Horizontal : $\pm 0,3$ m (avec positionnement visuel) ; $\pm 1,5$ m (avec positionnement GPS)
<b>Nacelle</b>	
Amplitude mécanique	Inclinaison : $-110^\circ$ à $35^\circ$ Roulis : $-35^\circ$ à $35^\circ$ Panoramique : $-20^\circ$ à $20^\circ$
Plage réglable	Inclinaison verticale : $-90^\circ$ à $0^\circ$ (par défaut) et $-90^\circ$ à $+20^\circ$ (étendue)
Stabilisation	3 axes (inclinaison, roulis, pano)
Vitesse de contrôle max. (inclinaison)	$100^\circ/\text{s}$
Plage de vibrations angulaire	$\pm 0,01^\circ$
<b>Système de détection</b>	
Inférieur	Portée du vol stationnaire : $0,5$ à $10$ m
Conditions d'utilisation	Surfaces non réfléchissantes et discernables avec une réflexion diffuse $> 20\%$ ; Éclairage adéquat de lux $> 15$
<b>Caméra</b>	
Capteur	CMOS 1/2,3", Pixels effectifs : 12 M
Objectif	FOV : $83^\circ$ Équivalent 35 mm : 24 mm Ouverture : f/2,8 Plage de mise au point : de 1 m à $\infty$
Gamme ISO	Vidéo : 100 à 3 200 Photo : 100 à 3 200
Vitesse d'obturation électronique	4 - 1/8 000 s
Taille d'image max.	4:3 : $4\ 000 \times 3\ 000$ 16:9 : $4\ 000 \times 2\ 250$
Modes de photographie fixe	Prise de vue unique Intervalle : 2/3/5/7/10/15/20/30/60 s (JPEG), 5/7/10/15/20/30/60 s (JPEG+RAW) Bracketing d'exposition automatique (AEB) : 3 clichés à 2/3 EV
Résolution vidéo	4K : $3\ 840 \times 2\ 160$ 24/25/30 p 2,7K : $2\ 720 \times 1\ 530$ 24/25/30/48/50/60 p FHD : $1\ 920 \times 1\ 080$ 24/25/30/48/50/60 p
Débit binaire max.	100 Mb/s
Formats de fichiers pris en charge	FAT32 ( $\leq 32$ Go) exFAT ( $> 32$ Go)
Format de photo	JPEG/DNG (RAW)
Format de vidéo	MP4 (H.264/MPEG-4 AVC)
<b>Radiocommande</b>	
Fréquence de fonctionnement	2,400 à 2,4835 GHz ; 5,725 à 5,850 GHz
Distance de transmission max. (sans obstacle ni interférence)	10 km (FCC), 6 km (CE/SRRC/MIC)
Distance de transmission (dans des scénarios courants)	Fortes interférences (ex. : en centre-ville) : environ 3 km Interférences modérées (ex. : banlieues, villages et communes) : environ 6 km Aucune interférence (ex. : en milieu rural, en bord de mer) : environ 10 km

Température de fonctionnement	-10 ° à 40 °C (14° to 104° F)
Puissance de l'émetteur (EIRP)	2,4 GHz : ≤26 dBm (FCC), ≤20 dBm (CE/SRRC/MIC) 5,8 GHz : ≤26 dBm (FCC/SRRC), ≤14 dBm (CE)
Capacité de la batterie	5 200 mAh
Courant/tension de fonctionnement	1 200 mA à 3,6 V (avec un appareil Android) 700 mA à 3,6 V (avec un appareil iOS)
Taille des appareils mobiles compatibles	180×86×10 mm (L × l × H)
Types de port USB compatibles	Lightning, micro USB (Type-B), USB-C
Système de transmission vidéo	OcuSync 2.0
Qualité de l'aperçu en direct	720p à 30 ips
Débit binaire max.	8 Mbit/s
Latence (en fonction des conditions environnementales et de l'appareil mobile)	200 ms
<b>Chargeur</b>	
Entrée	100 à 240 V, 50/60 Hz, 0,5 A
Sortie	12 V 1,5 A/9 V 2 A/5 V 3 A
Puissance nominale	18 W
<b>Batterie de Vol Intelligente (version internationale)</b>	
Capacité de la batterie	2 250 mAh
Tension	7,7 V
Limite de tension de recharge	8,8 V
Type de batterie	LiPo 2S
Énergie	17,32 Wh
Poids	82,5 g
Température de l'environnement de charge	5 ° à 40 °C (41° to 104° F)
Puissance de charge max.	29 W
<b>Batterie de Vol Intelligente (version japonaise)</b>	
Capacité de la batterie	1 065 mAh
Tension	7,6 V
Limite de tension de recharge	8,7 V
Type de batterie	LiPo 2S
Énergie	8,09 Wh
Poids	48,9 g
Température de l'environnement de charge	5° à 40 °C (41° to 104° F)
Puissance de charge max.	18 W
<b>Application</b>	
Application	DJI Fly
Système d'exploitation requis	iOS v11.0 ou version ultérieure ; Android v6.0 ou version ultérieure

## Cartes SD

Cartes SD prises en charge	Carte microSD UHS-I de classe 3 ou supérieure
Cartes microSD recommandées	<p>16 Go : SanDisk Extreme</p> <p>32 Go : Samsung Pro Endurance, Samsung Evo Plus, SanDisk Industrial, SanDisk Extreme V30 A1, Sandisk Extreme V30 A2, SanDisk Extreme Pro V30 A1, SanDisk Extreme Pro V30 A2, Lexar 633x, Lexar 667x</p> <p>64 Go : Samsung Pro Endurance, Samsung Evo Plus, SanDisk Extreme V30 A1, SanDisk Extreme V30 A2, Lexar 633x, Lexar 667x, Lexar 1000x, Lexar High Endurance, Toshiba EXCERIA M303 V30 A1, Netac Pro V30 A1</p> <p>128 Go : Samsung Pro Plus, Samsung Evo Plus, SanDisk Extreme V30 A1, SanDisk Extreme V30 A2, SanDisk Extreme Plus V30 A1, SanDisk Extreme Plus V30 A2, Lexar 633x, Lexar 667x, Lexar 1000x, Lexar High Endurance, Toshiba EXCERIA M303 V30 A1, Netac Pro V30 A1</p> <p>256 Go : SanDisk Extreme V30 A1, SanDisk Extreme V30 A2</p>



- Le poids de l'appareil au décollage inclut la batterie, les hélices et une carte microSD.
- L'enregistrement des drones est obligatoire dans certains pays et régions. Consultez les lois et réglementations locales avant utilisation.
- La distance de transmission dans les exemples courants listés ci-dessus fait référence aux valeurs types testées dans une zone conforme aux normes FCC et non obstruée.
- Ces caractéristiques ont été déterminées par l'intermédiaire de tests réalisés avec le firmware le plus récent. Les mises à jour du firmware peuvent améliorer les performances. Il est fortement recommandé d'utiliser la dernière version du firmware.

## Étalonnage du compas

Il est recommandé d'étalonner le compas dans les situations suivantes lorsque vous volez en extérieur :

1. Vol à une distance supérieure à 50 km du dernier point de vol de l'appareil.
2. L'appareil n'a pas volé depuis plus de 30 jours.
3. Un avertissement d'interférence avec le compas apparaît dans l'application DJI Fly et/ou l'indicateur du statut de l'appareil clignote rapidement en alternant le rouge et le jaune.



- N'étalonnez PAS le compas là où des interférences magnétiques peuvent se produire, comme près de dépôts de magnétite ou de grandes structures métalliques, telles que des structures de stationnement, des sous-sols renforcés en acier, des ponts, des voitures ou des échafaudages.
- NE transportez PAS d'objets contenant des matériaux ferromagnétiques, tels que des téléphones portables, près de l'appareil pendant l'étalonnage.
- Il n'est pas nécessaire d'étalonner le compas lorsque vous volez à l'intérieur.

## Procédure d'étalonnage

Placez-vous dans une zone dégagée pour suivre la procédure qui suit :

1. Dans l'application DJI Fly, appuyez sur Paramètres système, sélectionnez Sécurité, puis Étalonner et suivez les instructions à l'écran. L'indicateur du statut de l'appareil s'allume en jaune fixe, indiquant que l'étalonnage a commencé.
2. Maintenez l'appareil à l'horizontale et tournez-le de 360 degrés. L'indicateur du statut de l'appareil devient vert fixe.

3. Maintenez l'appareil à la verticale et tournez-le de 360 degrés sur un axe vertical.
4. Si l'indicateur du statut de l'appareil clignote en rouge, l'étalonnage a échoué. Modifiez votre emplacement et essayez de nouveau la procédure d'étalonnage.

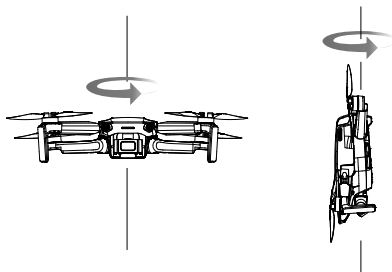

- ⚠️ • Si l'indicateur du statut de l'appareil clignote alternativement en rouge et en jaune une fois l'étalonnage terminé, cela signifie que l'emplacement actuel ne permet pas d'utiliser l'appareil en raison du niveau d'interférence magnétique. Choisissez un nouvel emplacement.
- ☀️ • Une invite apparaîtra dans l'application DJI Fly si l'étalonnage du compas est requis avant le décollage.
- L'appareil peut décoller immédiatement une fois l'étalonnage terminé. Si vous attendez plus de trois minutes pour décoller après l'étalonnage, vous devrez peut-être étalonner l'appareil à nouveau.

## Mise à jour du Firmware

Lorsque vous connectez l'appareil et la radiocommande à l'application DJI Fly, vous êtes informé si une nouvelle mise à jour du firmware est disponible. Pour mettre à jour le firmware, connectez l'appareil mobile à Internet et suivez les instructions affichées à l'écran. Notez que le firmware ne peut pas être mis à jour si la radiocommande n'est pas liée à l'appareil.

- ⚠️ • Assurez-vous de suivre toutes les étapes pour mettre à jour le firmware. Sinon, la mise à jour risque d'échouer. L'appareil s'éteindra automatiquement une fois la mise à jour du firmware terminée.
- La mise à jour du firmware prend environ 10 minutes. Il est normal que la nacelle pende, que les indicateurs du statut de l'appareil clignotent et que l'appareil redémarre. Patientez jusqu'à ce que la mise à jour soit terminée.
- Avant d'effectuer une mise à jour, assurez-vous que la Batterie de Vol Intelligente a au moins 15 % de charge et la radiocommande au moins 20 %.
- Il se peut que la radiocommande ne soit plus appairée avec l'appareil après la mise à jour. Appairez de nouveau la radiocommande et l'appareil. Remarque : la mise à jour du firmware peut réinitialiser certains paramètres de la radiocommande principale (altitude RTH et distance de vol maximale, par exemple) sur leur valeur par défaut. Notez vos paramètres DJI Fly avant la mise à jour et ajustez-les une fois la mise à jour terminée.

## Informations sur le service après-vente

Rendez-vous sur <https://www.dji.com/support> pour en savoir plus sur les politiques de service après-vente, de services de réparation et d'assistance.

Service client DJI  
<https://www.dji.com/fr/support>

Contenu sujet à modifications.

**Télécharger la dernière version sur**  
**<http://www.dji.com/mini-2>**

Pour toute question concernant ce document, veuillez contacter  
DJI en envoyant un message à **[DocSupport@dji.com](mailto:DocSupport@dji.com)**.

DJI est une marque commerciale de DJI.  
Copyright © 2021 DJI Tous droits réservés.